



RZR®



MANUAL DO PROPRIETÁRIO 2020

**RZR® S 1000
RZR® S4 1000**



ATENÇÃO

Leia, entenda e siga todas as instruções e precauções de segurança neste manual e em todas as etiquetas do produto.

Deixar de seguir as precauções de segurança poderá causar ferimentos graves ou morte.



ATENÇÃO

A operação, conserto e manutenção de um veículo de passageiros ou um veículo fora de estrada pode expô-lo a produtos químicos, incluindo os gases do escape do motor, monóxido de carbono, ftalatos e chumbo, que são reconhecidos pelo estado da Califórnia como causadores de câncer, defeitos congênitos e outros problemas reprodutivos. Para minimizar a exposição, evite respirar os gases do escape, não deixe o motor em marcha lenta, exceto se necessário, faça a manutenção do veículo em área bem ventilada e use luvas ou lave as mãos com frequência.

Para obter mais informações, acesse www.P65Warnings.ca.gov/passenger-vehicle (em inglês).



Para obter vídeos e mais informações sobre uma experiência segura de condução com seu veículo Polaris, leia esse código QR com seu smartphone.



POLARIS®

RZR®

Manual do proprietário 2020 *RZR*

S 1000

S4 1000

POLARIS® e RZR® são marcas registradas da POLARIS Industries Inc.

Copyright 2019 Polaris Industries Inc. Todas as informações contidas nesta publicação baseiam-se nas informações mais recentes sobre o produto no momento da publicação. Devido às melhorias constantes no projeto e na qualidade dos componentes de produção, podem ocorrer pequenas diferenças entre o veículo real e as informações apresentadas nesta publicação. As descrições e/ou os procedimentos desta publicação servem apenas de referência. Não assumimos responsabilidade por omissões ou imprecisões. Qualquer reimpressão ou reutilização das descrições e/ou procedimentos descritos aqui, quer integralmente ou em parte, é expressamente proibida.

As instruções originais deste veículo estão em inglês. Outros idiomas estão disponibilizados como traduções das instruções originais.

Impresso nos EUA

9930957-pt_br



Obrigado por adquirir um veículo POLARIS e seja bem-vindo à nossa família mundial de entusiastas da POLARIS. Não deixe de nos visitar no site www.polaris.com para saber das últimas novidades, lançamento de novos produtos, próximos eventos, oportunidade de carreiras e mais.

Aqui na POLARIS nós fabricamos com muito orgulho uma linha espetacular de produtos utilitários e recreativos. Nós acreditamos que a POLARIS estabelece um padrão de excelência para todos os veículos utilitários e recreativos fabricados atualmente no mundo. Foram investidos muitos anos de experiência na engenharia, projeto e desenvolvimento do seu veículo POLARIS, o que o torna a melhor máquina que já fabricamos.

- Snowmobiles
- Veículos para todo tipo de terreno SPORTSMAN®
- Veículos com baixas emissões (VBEs)
- Veículos utilitários RANGER®
- Veículos de trabalho POLARIS® PRO XD™
- Triciclos SLINGSHOT®
- Veículos esportivos RZR®
- Veículos GEM®
- Motocicletas INDIAN®
- Geradores POLARIS POWER®
- Veículos de combate POLARIS DEFENSE®
- Snow Bikes Timbersled®

Para uma operação segura e agradável do seu veículo, não deixe de seguir as instruções e recomendações do manual do proprietário. Seu manual contém instruções sobre pequenas manutenções, porém as informações sobre reparos mais complexos estão indicadas no Manual de serviço POLARIS e podem ser executados por um técnico Master Service Dealer® (MSD) certificado pela fábrica.

O revendedor POLARIS conhece o seu veículo melhor do que ninguém e tem todo o interesse em sua satisfação total. Seu revendedor POLARIS pode atender todas as suas necessidades de serviços durante e após o período de garantia.

Introdução	7
Segurança	11
Características e controles	35
Operação	61
Guia do guincho	83
Sistemas de controle de emissões	95
Manutenção	97
Especificações	177
Produtos Polaris	183
Solução de problemas	185
Garantia	193
Registro de manutenção	203

INTRODUÇÃO

ANTES DE VOCÊ CONDUZIR



A não observância das advertências e precauções contidas neste manual pode resultar em ferimentos graves ou morte. Seu veículo POLARIS não é um brinquedo e pode ser difícil de operar. Esses veículos são manuseados de modo diferente do que carros, caminhões comuns ou outros veículos fora de estrada. Uma colisão ou capotamento pode ocorrer rapidamente mesmo durante manobras de rotina, como fazer uma curva ou dirigir em ladeiras ou sobre obstáculos, caso você deixe de seguir as precauções adequadas.

- Leia este Manual do proprietário e assista atentamente ao DVD de segurança que acompanha o veículo. É possível obter uma cópia extra gratuita do DVD entrando em contato com seu revendedor POLARIS regional. Entenda todas as indicações de advertência, precauções e procedimentos de operação de segurança antes de operar o veículo. Mantenha este manual com o veículo.
- Este veículo destina-se APENAS PARA USO ADULTO. É OBRIGATÓRIO ter pelo menos 16 anos e habilitação válida para operar este veículo.
- Todos os ocupantes do veículo devem conseguir sentar com as costas apoiadas no encosto, com os dois pés apoiados inteiramente no piso e as duas mãos no volante de direção (se for dirigir) ou em um apoio para passageiros.
- Sempre use as redes da cabine (ou portas) ao conduzir esse veículo. Sempre mantenha os, pés e todas as outras partes do corpo dentro do veículo.
- Use sempre o cinto de segurança ao conduzir esse veículo. Use sempre um capacete, proteção para os olhos, luvas, camisa de manga comprida, calça longa e botas acima do tornozelo.
- Nunca use este veículo após consumir drogas ou álcool. Essas condições prejudicam o julgamento e reduzem o tempo de reação do operador.
- Execute os passos descritos na seção Procedimentos de condução para novos operadores. Nunca deixe que alguém opere este veículo até que ele ou ela tenha concluído os procedimentos de condução para novos operadores.

INTRODUÇÃO

SÍMBOLOS DE SEGURANÇA E SINALIZAÇÃO

As seguintes palavras sinalizadoras e símbolos aparecem em todo o manual e no veículo. Sua segurança estará envolvida quando essas palavras e símbolos forem usados. Familiarize-se com seus significados antes de ler o manual.

PERIGO

PERIGO indica uma situação de risco que, se não for evitada, RESULTARÁ em morte ou ferimentos graves.

ATENÇÃO

ADVERTÊNCIA DE ALERTA DE SEGURANÇA indica uma situação de risco que, se não for evitada, PODERÁ resultar em ferimentos graves ou morte.

CUIDADO

CUIDADO ALERTA DE SEGURANÇA indica uma situação de risco que, se não for evitada, PODERÁ resultar em ferimentos leves ou moderados.

CUIDADO

CUIDADO indica precauções especiais que devem ser tomadas para evitar danos ao veículo ou danos materiais.

IMPORTANTE

IMPORTANTE fornece lembretes importantes durante a desmontagem, montagem e inspeção de componentes.

AVISO

AVISO fornece informações importantes por meio de instruções de esclarecimento.



Um sinal de segurança de proibição indica uma ação que NÃO deve ser executada para evitar um risco.



Um sinal de ação obrigatória indica uma ação que TEM que ser executada para evitar um risco.

VIBRAÇÕES E RUÍDOS – EUROPA

Os níveis de vibração de todo o corpo e das mãos e braços e o ruído percebido pelo condutor desta máquina são medidos de acordo com a norma EN 15997.

Condições de operação da máquina durante os testes:

Os veículos encontravam-se em condições similares a novos. O ambiente era controlado conforme indicado nos procedimentos de teste.

A incerteza da medição da exposição a vibrações depende de vários fatores, incluindo:

- A incerteza do instrumento e da calibração
- As variações na máquina tal como o desgaste de componentes
- A variação de operadores de máquinas tal como a experiência ou compleição física
- A capacidade do trabalhador em reproduzir as medidas típicas presentes durante o trabalho
- Fatores ambientais tais como ruídos ou temperatura ambiente

INTRODUÇÃO

NÚMEROS DE IDENTIFICAÇÃO DO VEÍCULO

Registre o número de identificação ①, o número de série do motor ② e o número da chave ③ do veículo nos espaços fornecidos. Retire a chave sobressalente e guarde-a em um local seguro. A chave de ignição pode ser copiada somente encomendando uma chave em branco da POLARIS (usando o número da chave) e casando-a com uma de suas chaves existentes. O interruptor de ignição deverá ser substituído em caso de perda de todas as chaves.

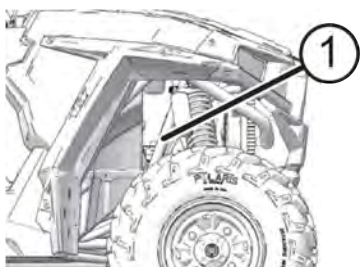
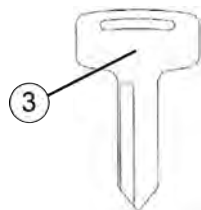

Número do modelo do veículo:	
Número de identificação do veículo:	
Número de série do motor:	
Número da chave:	

SEGURANÇA

TREINAMENTO EM SEGURANÇA

O treinamento em segurança é a maior prioridade para a POLARIS. A POLARIS encoraja fortemente que você e os membros da família que conduzirão esse veículo façam o treinamento.

A ROHVA (Associação de veículos recreativos fora de estrada) ministra um curso de segurança on-line e um curso prático de segurança. Para acessar esse valioso treinamento visite o site: www.rohva.org.

Seu veículo POLARIS é considerado um veículo fora de estrada. Familiarize-se com todas as leis e regulamentos referentes à operação deste veículo em sua região.

Nós aconselhamos enfaticamente que você siga rigorosamente o programa de manutenção recomendado no manual do proprietário. Esse programa de manutenção preventiva foi planejado para garantir que todos os componentes críticos do veículo sejam inspecionados cuidadosamente em intervalos específicos.

Para obter mais informações sobre a segurança de veículos recreativos fora de estrada nos Estados Unidos, acesse o site www.rohva.org ou ligue para a POLARIS pelo número 1-800-342-3764.

EQUIPAMENTOS DE SEGURANÇA DE CONDUÇÃO

Use sempre capacete, proteção para os olhos, luvas, camisa de manga comprida, calça longa, botas acima do tornozelo e cinto de segurança (se equipado). Equipamentos de proteção reduzem a possibilidade de ferimentos.

CONFORTO AO PILOTAR

Sob certas condições de operação, o calor gerado pelo motor e pelo sistema de escape pode elevar a temperatura na área da cabine.

As condições ocorrem mais frequentemente quando o veículo está sendo operado em temperaturas ambientes elevadas em baixa velocidade e/ou em condições de carga elevada por períodos prolongados. O uso de alguns para-brisas, sistemas para teto e/ou cabine podem contribuir com essa condição restringindo o fluxo de ar. Qualquer desconforto devido ao acúmulo de calor nessa área pode ser minimizado por meio do uso de roupas de pilotagem adequadas e variando a velocidade para aumentar o fluxo de ar.

- ① Capacete
- ② Proteção para os olhos
- ③ Manga longa
- ④ Luvas
- ⑤ Calça comprida
- ⑥ Botas acima do tornozelo



CAPACETE

O uso do capacete pode impedir ferimentos graves na cabeça. Sempre que conduzir um veículo POLARIS, use sempre um capacete que atenda ou ultrapasse as normas de segurança estabelecidas. Segure a fivela e puxe cada cinta firmemente, para garantir que o capacete se ajuste adequadamente na cabeça.

Os pais devem verificar se os operadores jovens estão usando capacete com encaixe adequado. Caso não sirva, deverão obter um do tamanho adequado antes de permitir a operação.

Os capacetes aprovados nos EUA e no Canadá apresentam uma etiqueta do Departamento de Transporte dos EUA (DOT).



Os capacetes aprovados na Europa, Ásia e Oceania apresentam uma etiqueta ECE 22.05. A marca da ECE consiste em uma letra E dentro de um círculo, seguida pelo número distintivo do país ao qual foi concedida a aprovação. O número de aprovação e o número de série também estarão indicados na etiqueta.

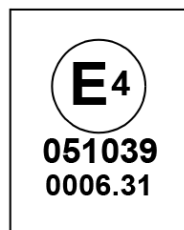

PROTEÇÃO PARA OS OLHOS

Não dependa de óculos comuns ou óculos de sol para proteger os olhos. Sempre que conduzir este veículo POLARIS, use óculos de proteção não estilhaçável ou use um capacete com proteção para o rosto não estilhaçável. A POLARIS recomenda o uso de equipamentos de proteção individual (EPIs) com marcas como VESC 8, V-8, Z87.1 ou CE. Certifique-se de que a proteção para os olhos esteja limpa.

LUVAS

Use luvas para ter conforto e se proteger do sol, clima frio e outros intempéries.

BOTAS

Use botas reforçadas e acima do tornozelo para ter apoio e proteção. Nunca pilote um veículo POLARIS com pés descalços ou sandálias.

ROUPAS

Use mangas longas e calças compridas para proteger braços e pernas.

ETIQUETAS DE SEGURANÇA E LOCALIZAÇÕES

Foram colocadas etiquetas de advertência no veículo para sua proteção. Leia e siga as instruções das etiquetas do veículo cuidadosamente. Se alguma das etiquetas ilustradas neste manual diferirem das etiquetas no veículo leia e siga sempre as instruções das etiquetas no veículo.

- ① Advertência sobre o uso adequado
- ② Advertência sobre o cinto de segurança
- ③ Advertência sobre carga útil
- ④ Advertência para condutores
- ⑤ Advertência sobre dirigir com responsabilidade



Se uma etiqueta gráfica ou informativa ficar ilegível ou se descolar, entre em contato com o revendedor POLARIS ou com uma pessoa qualificada para adquirir uma substituta. As etiquetas de segurança de substituição são fornecidas pela POLARIS sem nenhum custo extra. O número de peça está impresso na etiqueta.

ADVERTÊNCIA SOBRE O USO ADEQUADO

⚠ ATENÇÃO

Exija o uso adequado do seu veículo

Faça sua parte para evitar ferimentos:

- Não permita uma condução descuidada ou imprudente.
- Certifique-se de as pessoas operando o veículo tenham 16 anos ou mais e habilitação válida.
- Não deixe que pessoas alcoolizadas ou sob o efeito de drogas dirijam ou peguem carona nos veículos.
- Não permita a operação do veículo em estradas públicas (a menos que sejam acessíveis para veículos fora de estrada) – poderão ocorrer colisões com carros e caminhões.
- **RZR**: Não ultrapasse a capacidade do assento: 1 passageiro.
- **RZR 4**: Não ultrapasse a capacidade do assento: 3 passageiros.

ADVERTÊNCIA SOBRE CARGA ÚTIL



ATENÇÃO

RZR	Nunca ultrapasse	Se a carga útil total ultrapassar
S	100 km/h (62 mi/h)	195 kg (430 lb)
S 4	109 km/h (68 mi/h)	390 kg (860 lb)

ADVERTÊNCIA SOBRE O CINTO DE SEGURANÇA

O uso inadequado do veículo pode resultar em FERIMENTOS GRAVES ou MORTE.

Fique preparado

- Afivele o cinto de segurança.
- Use um capacete e equipamentos de proteção aprovados.
- SEMPRE use as redes e/ou portas da cabine.
- Todos os ocupantes do veículo devem conseguir sentar com as costas apoiadas no encosto, com os dois pés apoiados inteiramente no piso e as duas mãos no volante de direção ou no apoio. Permaneça totalmente dentro do veículo.



LOCALIZE E LEIA O MANUAL DO PROPRIETÁRIO. SIGA TODAS AS INSTRUÇÕES E ADVERTÊNCIAS. SEMPRE ASSISTA AO VÍDEO DE SEGURANÇA E FAÇA O TREINAMENTO DA ROHVA (rohva.org).

ADVERTÊNCIA PARA CONDUTORES

Certifique-se de que os condutores prestem atenção e planejem antecipadamente.

Se você achar ou perceber que o veículo poderá inclinar ou tombar, reduza o risco de ferimentos:

- Segure firmemente o volante de direção ou os apoios e prepare-se.
- Não coloque nenhuma parte do corpo fora do veículo por qualquer razão.

ADVERTÊNCIA SOBRE O TRANSPORTE DE COMBUSTÍVEIS

NUNCA transporte combustível ou outros líquidos inflamáveis no veículo.

A não observância dessa instrução poderá causar ferimentos de queimadura graves ou morte.



ADVERTÊNCIA SOBRE DIRIGIR COM RESPONSABILIDADE

ATENÇÃO:

Dirija com responsabilidade

Capotamentos causam ferimentos graves e morte, mesmo em áreas abertas e planas.

Evite perda de controle e capotamentos:

- Evite manobras abruptas, deslizamentos laterais, derrapagens ou derrapagens traseiras e nunca faça manobras tipo “zerinho”.
- Reduza a velocidade antes de entrar em uma curva.
- Evite acelerações bruscas ao fazer curvas, mesmo partido de uma posição parada.
- Faça planejamentos para ladeiras, terrenos acidentados, sulcos e outras alterações no terreno e na tração.
- Evite superfícies pavimentadas.
- Evite andar na transversal em ladeiras.



CUIDADOS COM O DUTO DE ENTRADA E A CAIXA DO FILTRO DE AR

CUIDADO

Use um filtro de ar aprovado pela Polaris ①. O uso de um filtro de ar não aprovado pela Polaris poderá causar danos ao motor. Antes de instalar o filtro, certifique-se de que não haja sujeira ou detritos no lado limpo do tubo de entrada. O filtro de ar deve ser assentado adequadamente antes da reinstalação da tampa. Consulte o manual do proprietário para obter informações adicionais sobre o serviço do filtro de ar.

CUIDADO

O tubo de entrada de ar ② deve ser totalmente assentado na caixa do filtro de ar e no corpo do acelerador. Inspeccione todo o perímetro se tiver sido realizado serviço. As abraçadeiras da caixa do filtro de ar e corpo do acelerador devem ser torqueadas com 5,5 N·m (49 lb·pé) ou poderão ocorrer danos graves no motor.



ADVERTÊNCIA SOBRE DETRITOS NA CORREIA ATENÇÃO

O serviço ou a manutenção inadequada do sistema PVT pode resultar em danos ao veículo, FERIMENTOS GRAVES ou MORTE.

Sempre procure e remova detritos de dentro e ao redor da embreagem e sistema de ventilação ao substituir a correia.

Leia o manual do proprietário ou consulte seu revendedor POLARIS ou pessoa equivalente autorizada.



ADVERTÊNCIA DE CARGA/PASSAGEIRO/ PRESSÃO DOS PNEUS

A Advertência de carga/passageiro/
pressão dos pneus ① localiza-se na
traseira do veículo, no compartimento
de carga.



ATENÇÃO

A PRESSÃO INADEQUADA OU A SOBRECARGA NOS PNEUS PODE CAUSAR PERDA DE CONTROLE, RESULTANDO EM FERIMENTOS GRAVES OU MORTE.

- Reduza a velocidade e deixe uma distância maior para frenagem ao transportar cargas.
- A sobrecarga ou o transporte de cargas elevadas, descentralizadas ou inseguras aumenta o seu risco de perda de controle. As cargas devem ser centralizadas e transportadas o mais baixo possível no compartimento.
- Para manter a estabilidade em terrenos acidentados ou íngremes, reduza a velocidade e a carga.
- Tenha cuidado se a carga ultrapassar a lateral do compartimento.
- Nunca transporte passageiros no compartimento de carga.
- Os passageiros podem ser arremessados. Isso pode causar ferimentos graves ou morte.

	RZR S	RZR S 4
CARGA MÁXIMA DO COMPARTIMENTO DE CARGA	136 kg (300 lb)	136 kg (300 lb)
PRESSÃO DOS PNEUS EM kPa (psi)	DIANTEIRO 69 (10) TRASEIRO 97 (14)	DIANTEIRO 110 (16) TRASEIRO 138 (20)
CAPACIDADE MÁXIMA DE PESO*	336 kg (740 lb)	408 kg (900 lb)
<p>*INCLUI O PESO DO OPERADOR, DOS PASSAGEIROS, DA CARGA E DOS ACESSÓRIOS</p> <p>Leia o Manual de operação e manutenção para obter informações detalhadas sobre o carregamento.</p>		

ETIQUETAS DE SEGURANÇA INTERNACIONAIS

ALERTA DA TAMPA DA EMBREAGEM

Leia o Manual do proprietário. Mantenha o corpo afastado da correia.

Localização da etiqueta: Na tampa da embreagem.



ALERTA DO MANUAL DO PROPRIETÁRIO

Leia o Manual do proprietário.

Localização da etiqueta: Na tampa do abastecimento do tanque de combustível.



SEGURANÇA

ALERTA DE CARGA/PRESSÃO DOS PNEUS/ PASSAGEIRO

Nunca transporte passageiros no compartimento de carga. Os passageiros podem ser arremessados. Isso pode causar ferimentos graves ou morte. Leia o manual do proprietário. Nunca transporte combustível neste veículo.

Localização da etiqueta: No compartimento de carga.

			RZR	RZR S	RZR S4			

RZR	RZR	RZR S	RZR S4
Carga máxima do compartimento de carga	136 kg		
Pressão dos pneus (em kPa)	Dianteira: 69 Traseiros: 83	Dianteiros: 69 Traseira: 97	Dianteira: 110 Traseira: 138
Capacidade máxima	336 kg		408 kg

ALERTA GERAL

Leia o Manual do proprietário. Nunca permita que pessoas com menos de 16 anos operem o veículo. Nunca use álcool ou drogas ao conduzir ou andar no veículo, nem antes dessas operações. Não permita a operação do veículo em vias públicas (a menos que sejam acessíveis para veículos fora de estrada). Use capacete, óculos e roupas de proteção aprovados. Use sempre o cinto de segurança. Sempre use as redes da cabine ou das portas. Evite operar o veículo de maneira que possa ocasionar capotamento. Evite a condução exibicionista.

Localização da etiqueta: Atrás do seletor de marchas, entre o assento do condutor e o assento do passageiro.



ALERTA DE ADMISSÃO

Use um filtro de ar aprovado pela Polaris. O uso de um filtro de ar não aprovado pela Polaris poderá causar danos ao motor. Antes de instalar o filtro, certifique-se de que não haja sujeira ou detritos no lado limpo do tubo de entrada. O filtro de ar deverá ser assentado adequadamente e as dobradiças totalmente inseridas, quando a tampa for reinstalada. O tubo de entrada deve ser totalmente assentado na caixa do filtro de ar e no corpo do acelerador. Inspeção todo o perímetro se tiver sido realizado serviço. As abraçadeiras da caixa do filtro de ar e corpo do acelerador devem ser torquedadas com 49 N·m (5,5 lb·pé) ou poderão ocorrer danos graves no motor. Consulte o manual do proprietário para obter informações adicionais sobre o serviço do filtro de ar.

Localização da etiqueta: Na caixa do filtro de ar.

**ALERTA DE CAPACIDADE DO ENGATE**

Leia o manual do proprietário.

PESO MÁXIMO DA CARRETA: 2300 N EM SOLO NIVELADO

PESO VERTICAL MÁXIMO NO ENGATE: 1400 N

Localização da etiqueta: No engate.

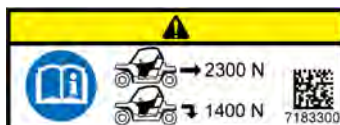

ADVERTÊNCIAS DE SEGURANÇA

ATENÇÃO

Deixar de operar esse veículo adequadamente poderá resultar em colisão, perda de controle, acidentes ou capotamento, o que pode resultar em ferimentos graves ou morte. Obedeça todas as advertências de segurança indicadas nesta seção do manual do proprietário e no DVD de segurança fornecido com seu veículo. Consulte a seção Operação do manual do proprietário para informar-se sobre os procedimentos corretos de operação.

OPERAÇÃO SEM INSTRUÇÕES

A operação desse veículo sem as instruções adequadas aumenta o risco de acidentes. O operador deve entender como operar o veículo adequadamente em diferentes situações e em diferentes tipos de terreno. Faça o curso de treinamento e execute as etapas descritas na seção Procedimentos de condução para novos operadores.

Todos os operadores devem ler e entender o manual do proprietário e todas as etiquetas de advertência e instruções antes de operar o veículo.

Nunca deixe que alguém opere este veículo até que ele tenha concluído as etapas descritas na seção Procedimentos de condução para novos operadores.

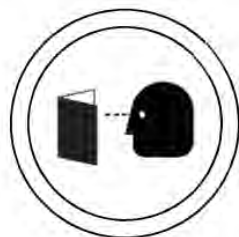

RESTRIÇÕES DO OPERADOR/RESTRIÇÕES DE IDADE

Este veículo destina-se APENAS PARA USO ADULTO. A operação é proibida para qualquer pessoa com menos de 16 anos ou sem habilitação válida.

Todos operadores e (se aplicável) condutores devem conseguir sentar com as costas apoiadas no encosto, com os dois pés apoiados inteiramente no piso e as duas mãos no volante de direção (se for dirigir) ou em um apoio para passageiros.



USO DE ÁLCOOL E DROGAS

Operar este veículo após o consumo de álcool ou drogas poderá afetar negativamente o julgamento do operador, seu tempo de reação, equilíbrio e percepção.

Nunca consuma álcool ou drogas antes ou durante a operação desse veículo.



DEIXAR DE INSPECIONAR ANTES DE OPERAR

⚠ ATENÇÃO

Deixar de inspecionar e verificar se o veículo está em condições de operação segura antes de sua utilização aumenta o risco de acidentes. Sempre realize uma Inspeção pré-condução indicada no capítulo Operação antes de cada uso do veículo para certificar-se de que esteja em condições seguras de operação. Sempre siga os procedimentos de inspeção e manutenção e os cronogramas descritos neste manual do proprietário. Consulte a seção Manutenção periódica do capítulo Manutenção.

CINTOS DE SEGURANÇA

Conduzir esse veículo sem o uso do cinto de segurança aumenta o risco de ferimentos graves em caso de capotamento, perda de controle, outros acidentes ou paradas bruscas. Os cintos de segurança podem reduzir a gravidade dos ferimentos nessas circunstâncias.

Todos os ocupantes *devem* sempre usar cintos de segurança.

SEGURANÇA

ROUPAS DE PROTEÇÃO

Conduzir esse veículo sem o uso de um capacete e proteção para os olhos aprovados aumenta o risco de ferimentos graves em caso de acidentes. O operador e todos os passageiros devem usar sempre um capacete, proteção para os olhos, luvas, camisas de mangas longas, calças compridas e botas acima do tornozelo.



PORTAS DA CABINE

Conduzir esse veículo sem as portas da cabine fechadas ou travadas aumenta o risco de ferimentos graves ou morte em caso de um acidente ou capotamento. Certifique-se sempre de que todas as portas da cabine estejam fechadas e travadas durante a condução desse veículo. As portas da cabine **NÃO** devem ser usadas como descansos de braço. *Sempre mantenha mãos e pés dentro do veículo.*

TRANSPORTE DE VÁRIOS PASSAGEIROS (RZR 2 ASSENTOS)

Nunca transporte um passageiro até ter operado esse veículo por pelo menos duas horas e ter concluído as etapas na seção Procedimentos de condução para novos operadores. O passageiro deve estar sempre sentado no respectivo assento e com o cinto de segurança afivelado. Transportar mais do que um passageiro em um veículo de dois assentos pode afetar a capacidade do operador de esterçar e operar os controles, o que aumenta o risco de perda de controle e acidentes ou capotamentos. Nunca transporte mais de um passageiro em um veículo com dois assentos.



TRANSPORTE DE VÁRIOS PASSAGEIROS (RZR 4 ASSENTOS)

Nunca transporte um passageiro até ter operado esse veículo por pelo menos duas horas e ter concluído as etapas na seção Procedimentos de condução para novos operadores.

O passageiro deve estar sempre sentado no respectivo assento e com o cinto de segurança afivelado.

Nunca transporte mais de três passageiros em um veículo com quatro assentos.

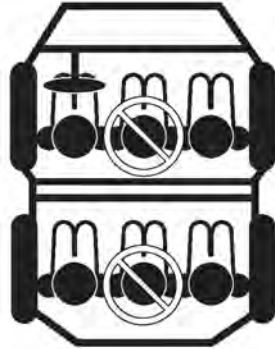

OPERAÇÃO COM CARGA NO VEÍCULO

O peso da carga e dos passageiros afeta a estabilidade e a operação do veículo. Para sua segurança e para a segurança dos passageiros, considere cuidadosamente o modo como o veículo está carregado e como operá-lo com segurança. Siga as instruções deste manual em relação à carga, pressão dos pneus, seleção de marchas e velocidade.

- **Não ultrapasse as capacidades de peso do veículo.** A capacidade máxima de peso do veículo está listada na seção de especificações deste manual e em uma etiqueta no veículo. Quando é acrescentado mais peso de passageiros, o peso da carga pode precisar ser reduzido de maneira correspondente.
- As pressões recomendadas dos pneus estão indicadas na seção de especificações deste manual e em uma etiqueta no veículo.

Sempre siga essas instruções:

Sob NENHUMA dessas condições:	Execute TODAS estas etapas:
Passageiro e/ou carga ultrapassa metade da capacidade máxima de peso	<ol style="list-style-type: none"> 1. Reduza a velocidade. 2. Verifique a pressão dos pneus. 3. Tenha cuidado extra ao operar.
Operação em terreno acidentado	
Operação sobre obstáculos	
Subida de ladeiras	
Reboque	

SEGURANÇA

PASSEIROS NO COMPARTIMENTO DE CARGA

Transportar passageiros no compartimento de carga poderá causar a queda do veículo ou o contato com componentes móveis. Nunca deixe que os passageiros andem no compartimento de carga. O passageiro deve estar sempre sentado no respectivo assento e com o cinto de segurança afivelado.



OPERAÇÃO EM PAVIMENTAÇÃO

Os pneus desse veículo foram projetados para uso fora de estrada e não para uso sobre superfícies pavimentadas. A operação desse veículo em superfícies pavimentadas (incluindo calçadas, estradas, estacionamentos e garagens) pode afetar negativamente o manuseio do veículo e aumentar o risco de perda de controle e acidentes ou capotamentos. Evite operar o veículo sobre pavimentações. Se for inevitável, ande lentamente, por distâncias curtas e evite curvas ou paradas repentinas.

OPERAÇÃO EM ESTRADAS PÚBLICAS

A operação desse veículo em ruas, estradas ou rodovias públicas poderá resultar em colisão com outro veículo. Nunca opere esse veículo em qualquer rua, estrada ou rodovia pública, incluindo estradas de terra e cascalho (a menos que sejam acessíveis para veículos fora de estrada).



OPERAÇÃO EM VELOCIDADE EXCESSIVA

A operação desse veículo em velocidade excessiva aumenta o risco de perda de controle por parte do operador. Sempre opere a uma velocidade adequada ao terreno, à visibilidade e às condições de operação, suas habilidades e experiência e às habilidades e experiência de seus passageiros.



CURVAS INADEQUADAS

Curvas inadequadas poderão causar perda de tração, perda de controle, acidentes ou capotamento. Sempre siga os procedimentos adequados para realizar curvas conforme descrito no manual do proprietário.

Evite curvas fechadas. Nunca faça curvas acelerando demais. Nunca faça manobras com curvas abruptas. Pratique a realização de curvas em baixa velocidade antes de tentar fazê-las em maior velocidade.

SALTOS E PROEZAS

A condução exibicionista aumenta o risco de acidentes ou capotamentos. **NÃO** faça derrapagens proposital, “zerinhos”, pulos ou outras proezas ao conduzir. Evite a condução exibicionista.



SUBIDA INADEQUADA DE LADEIRAS

A subida inadequada de ladeiras poderá causar perda de controle ou capotamento. Tenha extremo cuidado ao operar em ladeiras. Sempre siga os procedimentos adequados para subir ladeiras conforme descrito neste manual do proprietário. Consulte a seção Condução ladeira acima para obter detalhes.



DESCIDA INADEQUADA EM LADEIRAS

A descida inadequada em ladeiras poderá causar perda de controle ou capotamento. Sempre siga os procedimentos adequados para descer ladeiras conforme descrito neste manual do proprietário. Consulte a seção Condução ladeira abaixo para obter detalhes.

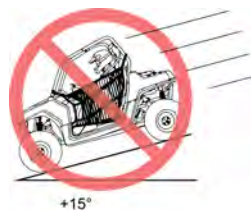

TRAFEGAR TRANSVERSALMENTE EM LADEIRAS

Não é recomendado conduzir em ladeiras na transversal. O procedimento inadequado poderá causar perda de controle ou capotamento. Evite trafegar na lateral em qualquer ladeira a menos que isso seja absolutamente necessário.

Se trafegar na transversal em uma ladeira for inevitável, siga sempre os procedimentos descritos neste manual do proprietário. Consulte a seção Condução em ladeiras na transversal para obter detalhes.

SEGURANÇA

PARADA DO MOTOR AO SUBIR UMA LADEIRA

A parada do motor ou a rolagem para trás durante a subida de uma ladeira poderá causar capotamento. Mantenha uma velocidade constante ao subir uma ladeira.

Se você perder totalmente a velocidade de avanço:

Acione os freios gradualmente até que o veículo esteja totalmente parado. Coloque a transmissão em ré e deixe que o veículo deslize lenta e diretamente para baixo aplicando pressões leve no freio para controlar a velocidade.



OPERAÇÃO EM TERRENO DESCONHECIDO

Deixar de ter extremo cuidado ao operar em terrenos desconhecidos poderá ocasionar acidentes ou capotamento.

Terrenos desconhecidos podem conter pedras, saliências ou buracos escondidos que poderão causar perda de controle ou capotamento.

Trafegue lentamente e tenha cuidado extra ao operar em terreno desconhecido. Sempre esteja alerta a mudanças nas condições do terreno.



OPERAÇÃO INADEQUADA EM RÉ

A operação inadequada em ré poderá resultar em colisão com um obstáculo ou pessoa. Sempre siga os procedimentos de operação indicados neste manual. Consulte a seção Condução em ré para obter detalhes.

Antes de engatar a ré, verifique sempre se há obstáculos ou pessoas atrás do veículo. Quando for seguro prosseguir, dê ré lentamente.



MANUTENÇÃO INADEQUADA DOS PNEUS

A operação desse veículo com pneus inadequados ou com a pressão dos pneus errada ou irregular poderá causar perda de controle, acidentes ou capotamento.

Sempre use pneus de tamanho e tipos especificados para o seu veículo. Sempre mantenha a pressão adequada nos pneus conforme descrito neste manual do proprietário e nas etiquetas de segurança.

DESLIZAMENTOS OU DERRAPAGENS

Deixar de ter extremo cuidado ao operar em terrenos excessivamente irregulares, escorregadios ou terrenos soltos poderá causar perda de tração, perda de controle, acidentes ou capotamento. Não opere em superfícies excessivamente escorregadias. Sempre diminua a velocidade e tenha cuidado adicional ao operar em superfícies escorregadias.

Deslizamentos ou derrapagens devido à perda de tração podem causar perda de controle ou capotamento (se os pneus recuperarem a tração inesperadamente). Sempre siga os procedimentos adequados para a operação em superfícies escorregadias conforme descrito no manual do proprietário. Consulte a seção Condução em superfícies escorregadias para obter detalhes.

OPERAÇÃO SOBRE OBSTÁCULOS

A operação inadequada sobre obstáculos poderá causar perda de controle ou capotamento.

Antes de operar em uma área nova, verifique a existência de obstáculos. Nunca tente operar sobre obstáculos grandes como pedras ou árvores caídas. Sempre siga os procedimentos adequados indicados neste manual ao operar sobre obstáculos. Consulte a seção Condução sobre obstáculos para obter detalhes.



SEGURANÇA

OPERAÇÃO NA ÁGUA

A operação em águas profundas ou com correnteza rápida pode causar perda de tração, perda de controle, capotamento ou acidentes. Nunca opere em águas com correnteza rápida ou em águas que ultrapassem o nível do piso do veículo.

Sempre siga os procedimentos para operar na água conforme descrito neste manual do proprietário. Consulte a página 73.



Freios úmidos podem ter capacidade de frenagem reduzida. Teste os freios após sair da água. Acione-os levemente e várias vezes trafegando lentamente ao mesmo tempo. O atrito ajudará a secar as pastilhas.

OPERAÇÃO EM CORPOS DE ÁGUA CONGELADOS

Podem ocorrer ferimentos graves ou morte se o veículo e/ou o operador caírem atravessando o gelo. Nunca opere o veículo sobre um corpo de água congelado a menos que tenha verificado primeiro se o gelo é suficientemente espesso para suportar a força de movimentação do veículo, mais o seu peso e dos passageiros e da carga, juntamente com qualquer outro veículo de sua equipe.

Sempre verifique com residentes e autoridades locais para confirmar as condições e a espessura do gelo por toda a sua rota. Os operadores do veículo assumem todos os riscos associados às condições do gelo sobre corpos de água congelados.



OPERAÇÃO DE UM VEÍCULO DANIFICADO

A operação de um veículo danificado pode resultar em acidentes. Após qualquer capotamento ou outro acidente, peça a uma oficina de manutenção qualificada para inspecionar a máquina quanto a possíveis danos incluindo (sem se limitar a) cintos de segurança, dispositivos de proteção contra capotamento, freios, acelerador e sistemas de direção.

REABASTECIMENTO

A gasolina é altamente inflamável e explosiva sob certas condições.

- Sempre tenha extremo cuidado quando manusear gasolina.
- Sempre desligue o motor ao reabastecer.
- Sempre reabasteça em locais externos ou em uma área bem ventilada e livre de qualquer fonte de chamas ou fagulhas.
- NUNCA transporte combustível ou outros líquidos inflamáveis no veículo. A não observância dessa instrução poderá causar ferimentos de queimadura graves ou morte.
- Não fume nem permita chamas expostas ou fagulhas na área, ou perto da área, em que o reabastecimento está sendo feito ou onde a gasolina é armazenada.
- Não sobrecarregue o tanque. Não encha até o gargalo do tanque.
- Se a gasolina atingir sua pele ou suas roupas, lave imediatamente com sabão e água e troque de roupa.

EXPOSIÇÃO AO ESCAPE

Os gases de escape do motor são venenosos e podem causar perda de consciência ou morte em um curto período. Nunca ligue o motor ou o deixe funcionar em uma área fechada.

Opere esse veículo apenas em áreas externas ou bem ventiladas.

SISTEMAS DE ESCAPE QUENTES



ATENÇÃO

Os componentes do sistema de escape ficam muito quentes durante e após o uso do veículo. Componentes quentes podem causar queimaduras e incêndios. Não toque nos componentes do sistema de escape quentes. Sempre mantenha materiais combustíveis afastados do sistema de escape. Tome cuidado ao trafegar sobre grama alta, especialmente grama seca e ao trafegar em condições com lama. Inspeção sempre a parte inferior do veículo e as áreas próximas ao sistema de escape após dirigir sobre grama, ervas daninhas, mato alto, outras coberturas de solo altas e condições com lama. Remova imediatamente qualquer grama, detritos ou materiais estranhos que grudem no veículo. Preste atenção especialmente à área do sistema de escape.

CARREGAMENTO INADEQUADO

Sobrecarregar o veículo ou transportar cargas de maneira inadequada poderá causar alterações na estabilidade e no manuseio, o que poderá causar perda de controle ou um acidente.



- Sempre siga as instruções deste manual do proprietário para transportar cargas. Consulte a página 78.
- Nunca ultrapasse a capacidade de carga indicada para este veículo. Consulte a seção Advertência de carga/passageiro/pressão dos pneus para obter detalhes.
- A carga deve ser distribuída de forma adequada e presa firmemente. Consulte a página 78.
- Reduza a velocidade ao transportar cargas. Deixe uma distância maior para a frenagem.

USO NÃO AUTORIZADO DO VEÍCULO

Deixar as chaves na ignição pode levar ao uso não autorizado do veículo por alguém com menos de 16 anos, sem habilitação ou sem o treinamento adequado. Isso poderá causar acidentes ou capotamento. Sempre retire a chave da ignição quando o veículo não estiver sendo usado.

MODIFICAÇÕES NOS EQUIPAMENTOS

Seu veículo POLARIS foi projetado para proporcionar uma operação segura quando usado conforme indicado. As modificações em seu veículo podem afetar negativamente sua estabilidade. Poderá ocorrer a falha de componentes críticos da máquina devido à operação com qualquer modificação, especialmente as que aumentam a velocidade ou potência. Este veículo poderá ficar menos estável em velocidades superiores àsquelas para as quais foi projetado. Poderá ocorrer perda de controle em altas velocidades.

Não instale nenhum acessório não aprovado pela POLARIS, nem modifique o veículo com a finalidade de aumentar a velocidade ou a potência. Qualquer modificação ou instalação de acessórios não aprovados pela POLARIS poderá criar um risco considerável à segurança e aumentar o risco de ferimentos.

A garantia limitada da POLARIS sobre seu veículo POLARIS será extinta se qualquer equipamento e/ou modificação não aprovado pela POLARIS for instalado ou realizada no veículo para aumentar sua velocidade ou potência.

O acréscimo de certos acessórios, incluindo (mas sem se limitar a) cortadores de grama, pneus, pulverizadores ou bastidores grandes pode alterar as características de manuseio do veículo. Use apenas acessórios aprovados pela POLARIS e familiarize-se com seu funcionamento e efeito sobre o veículo.

**PARA OBTER MAIS INFORMAÇÕES SOBRE SEGURANÇA
ligue para a POLARIS pelo número 1-800-342-3764.**

CARACTERÍSTICAS E CONTROLES

LOCALIZAÇÃO DE COMPONENTES

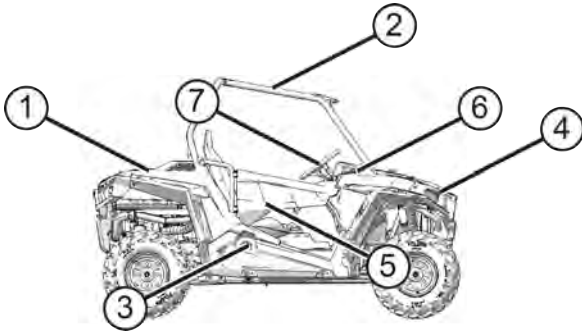

① Compartimento de carga

② Estrutura ROPS

③ Tampa do tanque de combustível

④ Radiadores

⑤ Porta da cabine

⑥ Retrovisor

⑦ Volante de direção

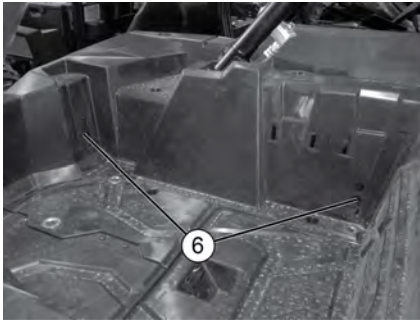

⑥ Pontos de fixação (4 cantos)

⑦ Pedal de freio

⑧ Pedal do acelerador

⑨ Seletor de marchas

⑩ Apoio para o passageiro



INTERRUPTORES

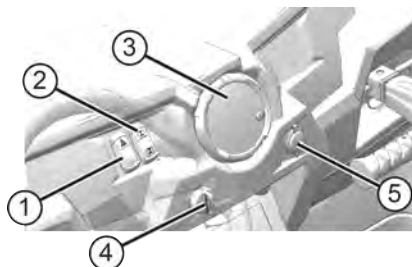

- ① Interruptor de emergência
- ② Interruptor da tração em todas as rodas
- ③ Painel de instrumentos
- ④ Interruptor de ignição
- ⑤ Tomada de acessórios de 12 V

TOMADAS AUXILIARES

O veículo é equipado com uma ou mais tomadas de acessórios de 12 volts. Uma tomada fica no painel e uma segunda tomada (se equipado), fica na área traseira dos passageiros. Use as tomadas para alimentar a luz auxiliar ou outros acessórios opcionais. Para o serviço, a tomada do painel fica sob o painel. A tomada traseira fica embaixo dos assentos traseiros dos passageiros.



INTERRUPTOR DA TRAÇÃO EM TODAS AS RODAS (AWD)

O interruptor da AWD tem duas ou três posições, dependendo das características do modelo:

- ① Tração em todas as rodas (AWD)
- ② Tração em duas rodas (2WD)
- ③ Modo gramado/diferencial desbloqueado (1WD)

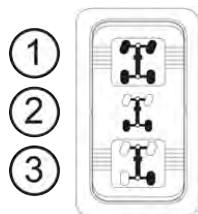

Consulte a seção do Sistema de tração em todas as rodas (AWD) para obter instruções sobre a operação.

INTERRUPTOR DO FAROL

Use o interruptor do farol para ligar e desligar as luzes e para usar o farol baixo ou farol alto. O interruptor de ignição deve estar na posição LIGADA para que se possa acionar os faróis.

Pressione a parte superior do interruptor na direção do painel para acionar o farol alto ①. Desloque o interruptor para a posição central para acionar o farol baixo ②. Pressione a parte inferior do interruptor para desligar o farol.

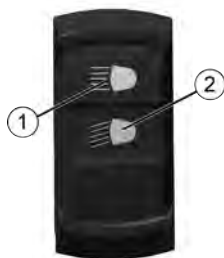

Se o interruptor do farol for LIGADO quando o interruptor de ignição estiver desligado, as luzes permanecerão acesas por aproximadamente 30 segundos.

INTERRUPTOR DE IGNIÇÃO

O interruptor de ignição é um interruptor acionado por chave de quatro posições. Use o interruptor de ignição para ligar o motor. Consulte a página 65 para informar-se sobre os procedimentos de partida.

POSIÇÃO	FUNÇÃO
DESLIGADA	O motor está desligado. Os circuitos elétricos estão desligados, exceto o de 12 volts de acessórios.
ACESSÓRIO	O motor está desligado. Alimenta o medidor e o bloco de terminais. Os indicadores verificar motor e advertência da direção hidráulica aparecem nesse modo, mas desligam quando o veículo é ligado se não houver problemas presentes.
LIGADA	Os circuitos elétricos estão ligados. Podem ser usados equipamentos elétricos.
PARTIDA	Vire a chave até a posição PARTIDA para acionar o motor de partida elétrico. A chave volta para a posição LIGADA quando solta.

A chave pode ser retirada da ignição quando estiver na posição desligada.

CARACTERÍSTICAS E CONTROLES

DIREÇÃO ELETRÔNICA (EPS)

A direção eletrônica (se equipado) é acionada quando a chave de ignição é virada para a posição LIGADA. A EPS se mantém ligada se o veículo estiver em movimento ou em marcha lenta.

O indicador de advertência da EPS se ilumina rapidamente quando a ignição é virada para a posição LIGADA. Consulte a seção Painel de instrumentos para obter detalhes.

Para economizar energia da bateria, a EPS se desliga 5 minutos após o motor ser desligado se a chave permanecer na posição LIGADA. O indicador de advertência da EPS se ilumina para indicar que ela foi desligada.

Se a luz permanecer ligada após a partida do motor, o sistema da EPS está inoperante. Consulte seu revendedor POLARIS ou outra pessoa qualificada assim que possível para realizar o reparo. Continuar a operação pode resultar em danos permanentes à unidade EPS e maior esforço no esterçamento.

VOLANTE DE DIREÇÃO

O volante de direção pode ser inclinado para cima ou para baixo conforme a preferência do condutor. Levante e segure a alavanca de ajuste do volante de direção ① deslocando-o ao mesmo tempo para cima ou para baixo. Solte a alavanca quando o volante de direção estiver na posição desejada.



ASSENTOS

Antes de operar o veículo, sempre pressione todos os encostos dos assentos para se certificar de que as travas estão firmes.

AJUSTES DO ASSENTO

Em assentos equipados com uma alavanca de ajuste sob a borda dianteira do assento, puxe a alavanca para a esquerda. Deslize o assento para frente ou para trás até a posição desejada. Solte a alavanca. O assento irá travar na nova posição.

Para outros estilos de assento, solte (não remova) os quatro parafusos localizados na parte inferior do assento. Deslize o assento para frente ou para trás até a posição desejada. Aperte os parafusos com 5,4 N·m (4 lb·pé). Não aperte demais.

REMOÇÃO DO ASSENTO

1. Puxe para cima a alavanca da trava do assento ① localizada sob a borda traseira do assento.

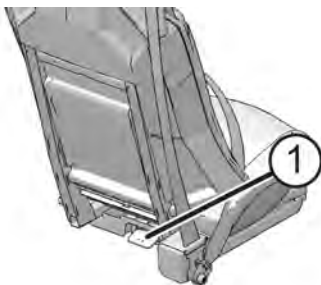

2. Incline o assento para frente.
3. Levante o assento para removê-lo do veículo.
4. Inverta esse procedimento para reinstalar o assento. Certifique-se que as abas do assento da borda traseira deslizem sob a barra de fixação do assento.
5. Pressione firmemente na traseira do assento para acionar a trava traseira.

TAMPA DO TANQUE DE COMBUSTÍVEL

A tampa do abastecimento do tanque de combustível ① localiza-se no lado direito do veículo próximo ao assento do passageiro. Ao reabastecer, use sempre gasolina com ou sem chumbo com uma octanagem mínima de 87 R+M/2 octanas. *Não use combustível com teor de etanol acima de 10%, como o combustível E-85.* Para fechar, aperte a tampa do tanque de combustível até que faça clique duas vezes.

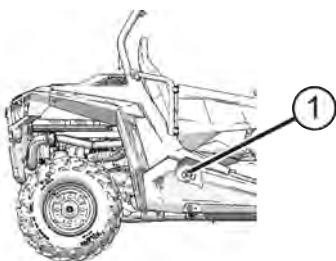

CARACTERÍSTICAS E CONTROLES

PORTAS DA CABINE

Esse veículo é equipado com portas da cabine. Conduzir esse veículo sem as portas da cabine fechadas ou travadas aumenta o risco de ferimentos graves ou morte em caso de um acidente ou capotamento. Certifique-se sempre de que todas as portas da cabine estejam fechadas e travadas durante a condução desse veículo.

Sempre verifique se há desgastes e danos nas portas e travas antes de cada uso do veículo.

Substitua imediatamente qualquer peça desgastada ou danificada por peças disponíveis no revendedor autorizado POLARIS ou pessoa qualificada.

ESTRUTURA DE PROTEÇÃO CONTRA CAPOTAMENTO (ROPS)

A estrutura de proteção contra capotamento (ROPS) desse veículo atende aos requisitos de desempenho contra capotamento da norma ISO 3471. Sempre peça ao seu revendedor autorizado que inspecione cuidadosamente a ROPS caso ela seja danificada de alguma forma.

① Etiqueta da ROPS (na ROPS ou barra lateral do passageiro)

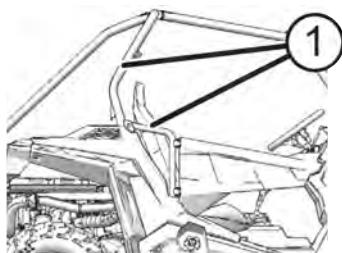

ATENÇÃO

Nunca modifique a estrutura ROPS do veículo.

Nenhum dispositivo pode assegurar a proteção do ocupante no caso de um capotamento. Quando usado com cinto de segurança e portas ou redes da cabine, a ROPS impede que os ocupantes sejam arremessados para fora do veículo. Sempre siga todas as práticas de operação segura indicadas neste manual para evitar capotamento do veículo.

ATENÇÃO

O capotamento do veículo poderá causar ferimentos graves ou morte. Sempre evite operar o veículo de uma maneira que possa ocasionar capotamento.

CAPÔ

Remova o capô para acessar a tampa de pressão do radiador ② e o reservatório de expansão do líquido de arrefecimento ③.

1. Gire os fixadores do capô ① 1/4 de volta.
2. Segure a borda superior do capô e puxe para cima para desengatar os fixadores.
3. Gire o capô para frente e levante para desengatar os ganchos inferiores do capô.
4. Levante o capô afastando-o do veículo.

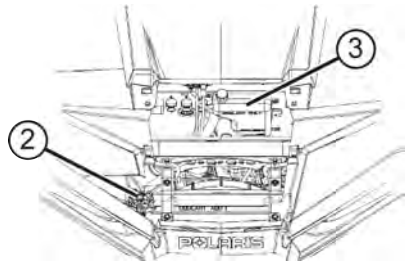
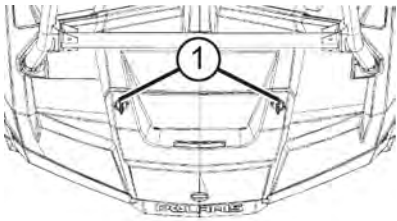

PEDAIS DO FREIO E DO ACELERADOR

PEDAL DE FREIO

Pressione o pedal de freio ① para reduzir a velocidade ou parar o veículo. Acione os freios durante a partida do motor.

PEDAL DO ACELERADOR

Pressione o pedal do acelerador ② para aumentar a rotação do motor. A pressão da mola faz o pedal voltar para a posição de repouso quando ele é liberado. Sempre verifique se o pedal do acelerador volta normalmente antes de ligar o motor.

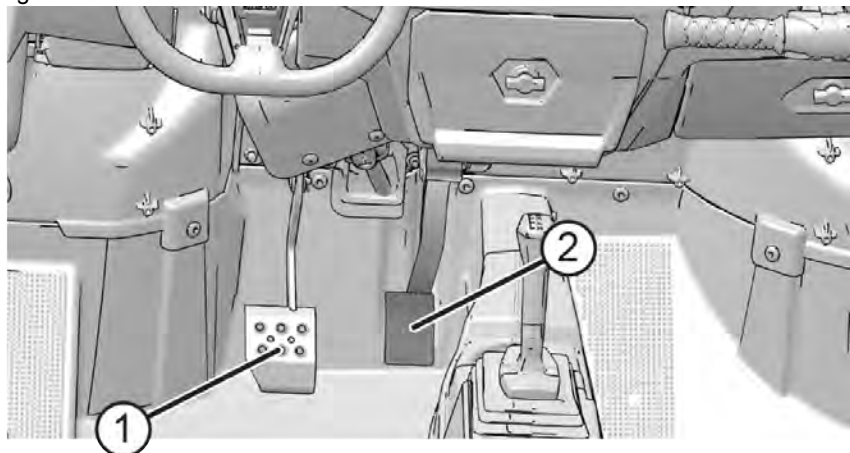

DICA

Se o pedal do acelerador e o pedal do freio forem acionados simultaneamente a potência do motor poderá ser limitada.

SUPORE DO ENGATE RECEPTOR DO REBOQUE

Este veículo é equipado com um suporte do engate receptor do reboque. Os equipamentos de reboque de carretas não são fornecidos com este veículo.

Para evitar ferimentos e danos materiais, sempre obedeça as advertências e capacidades de reboque indicadas na seção Reboque de cargas ou a seção Reboque.

SELETOR DE MARCHAS

P: Estacionamento

R: Ré

N: Neutro

L: Marcha baixa

H: Marcha alta

Para mudar de marcha, pare o veículo e com o motor em marcha lenta, desloque a alavanca ① até a marcha desejada. Não tente mudar as marchas com a rotação do motor acima da marcha lenta ou com o veículo em movimento.



DICA

A manutenção do ajuste da articulação do câmbio é importante para garantir o funcionamento correto da transmissão. Seu revendedor POLARIS ou pessoa qualificada pode ajudá-lo a resolver problemas com o câmbio.

AVISO

Não tente mudar de marcha com o veículo em movimento ou poderão ocorrer danos à transmissão. Sempre mude de marcha com o veículo parado e o motor em marcha lenta.

USO DA FAIXA BAIXA

Mude sempre para uma marcha baixa para qualquer uma das seguintes condições:

- Operação em terrenos acidentados ou sobre obstáculos
- Carregamento do veículo sobre um reboque
- Reboque de cargas pesadas

PAINÉIS DE ACESSO DE SERVIÇO

PAINEL DE ACESSO AO MOTOR

O painel de acesso ao motor localiza-se atrás dos assentos na estrutura do veículo. Retire os assentos e o painel de acesso para alcançar os componentes passíveis de manutenção do motor.



PAINEL DE ACESSO DO COMPARTIMENTO DE CARGA

O painel de acesso do compartimento de carga localiza-se no piso do compartimento de carga. Remova o painel para acessar a tampa de abastecimento de óleo do motor, as velas de ignição e o filtro de ar.

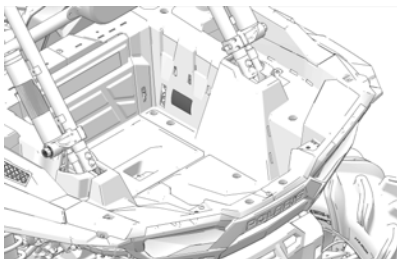

APOIO PARA O PASSAGEIRO

Sempre ajuste o apoio para uma posição confortável para seu passageiro antes de operar o veículo. Certifique-se de que o pino de ajuste e o retentor estejam instalados firmemente após a realização dos ajustes.

1. Remova o retentor ① da extremidade do pino de ajuste ②.
2. Remova o pino da coluna.
3. Deslize a coluna para dentro ou para fora até a posição desejada.
4. Reinstale o pino no furo de montagem da coluna ③, furo da bucha adaptadora ④, dois furos de ajuste da coluna ⑤ e por último através do furo da bucha restante e furo de montagem da coluna.

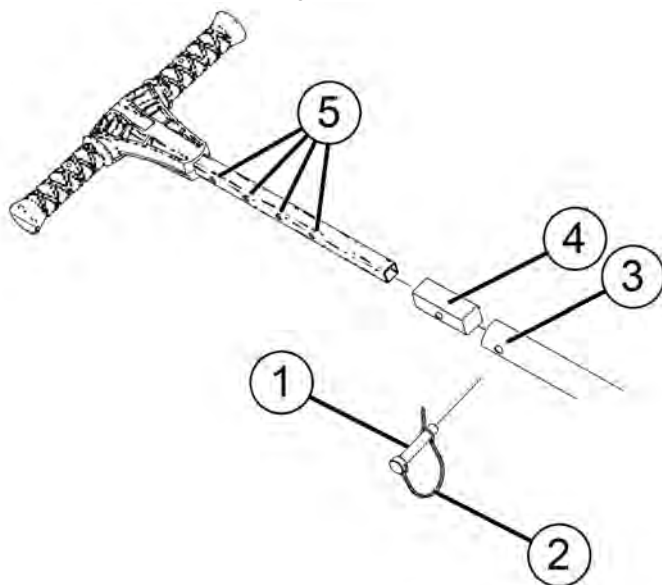

5. Reinstale o retentor no pino.

CINTOS DE SEGURANÇA

Esse veículo POLARIS é equipado com cintos de segurança para todos os ocupantes. Certifique-se sempre de que os cintos de segurança estejam firmes para o operador e todos os passageiros antes da condução. O cinto de segurança do condutor é equipado com um intertravamento. A velocidade do veículo será limitada a 24 km/h (15 mi/h) se o cinto de segurança não estiver afivelado.

CINTO DE SEGURANÇA DE 3 PONTOS

Para usar o cinto de segurança de 3 pontos corretamente siga este procedimento:

1. Puxe a trava do cinto de segurança para trás e sobre o seu tórax na direção da fivela na borda interna do assento. O cinto deve se ajustar firmemente nos quadris e diagonalmente sobre o tórax. Certifique-se de que o cinto não esteja torcido.
2. Pressione a placa da trava na fivela até ouvir um clique. Puxe o cinto para apertar.
3. Pressione a trava vermelha de liberação da fivela para soltar o cinto de segurança.

INSPEÇÃO DOS CINTOS DE SEGURANÇA

Inspeccione todos os cintos de segurança quanto ao funcionamento correto antes de cada uso do veículo.

1. Pressione a placa da trava na fivela até ouvir um clique. A placa da trava deve deslizar suavemente na fivela. Um clique indica que ele está travado firmemente.
2. Pressione a trava de liberação vermelha do meio da fivela para certificar-se que ela se solte livremente.
3. Puxe cada cinto de segurança ao máximo para fora e verifique se há danos, incluindo cortes, desgastes, esgarçamento ou enrijecimentos em todo o comprimento. Se algum dano for encontrado ou se o cinto de segurança não funcionar corretamente, peça a um revendedor autorizado POLARIS ou pessoa qualificada que verifique e/ou substitua o sistema do cinto de segurança.
4. Para limpar a sujeira e os detritos do cinto de segurança, passe uma esponja com sabão neutro e água. Não use alvejantes, corantes ou detergentes caseiros. Enxágue todo o comprimento da trama do cinto. Use uma mangueira de jardim para lavar os alojamentos da trava ① e do retrator ② regularmente.



AJUSTE DE ALTURA DO CINTO DE SEGURANÇA (SE EQUIPADO)

O ajuste de altura do cinto de segurança reduz o atrito com o pescoço e funciona como um amortecedor para os ombros. O ajuste de altura consiste em um ajustador ① e um trilho ②. O ajuste se torna mais fácil com o uso repetido. O ajuste de altura do cinto de segurança pode ser limpo com água.

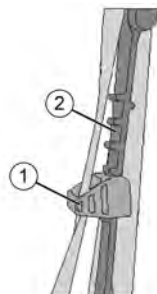

Para ajustar a altura do cinto de segurança para ter o conforto desejado e o encaixe adequado, siga este procedimento:

1. Estique o ajuste de altura do cinto de segurança em direção à frente do veículo.
2. Continuando a esticar o ajuste de altura do cinto de segurança, deslize o ajuste para cima ou para baixo, balançando-o lateralmente se necessário até alcançar a altura desejada. Pode ser necessário usar as duas mãos. Não tente ajustar a altura com o veículo em movimento.

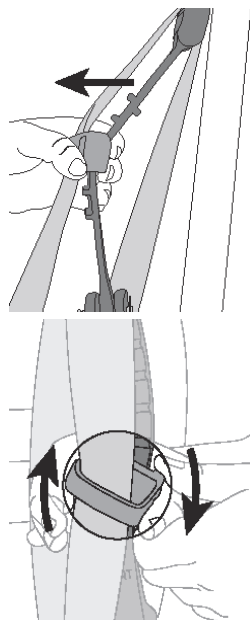

Local adequado do cinto do ombro



Errado



Errado

SISTEMA DE TRAÇÃO EM TODAS AS RODAS (AWD)

O sistema de tração nas quatro rodas é controlado pelo interruptor da AWD. O interruptor tem duas posições, AWD (4x4) e 2WD (2x4). O interruptor nos modelos equipados com um diferencial bloqueante tem uma terceira posição para desbloqueio do diferencial. Quando desbloqueado, apenas uma das rodas traseira é a de acionamento.

- ① Tração em todas as rodas (AWD)
- ② Tração em duas rodas (2WD)
- ③ Modo gramado/diferencial desbloqueado (1WD)

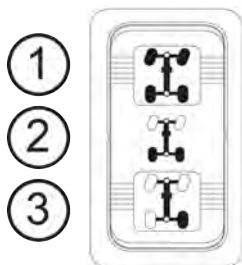

Quando o interruptor está em 2x4, o veículo está sempre com tração em duas rodas. Quando o interruptor está em AWD, o veículo tem tração em todas as rodas e o indicador 4x4 no painel de instrumentos ficará aceso.

Quando em AWD, a unidade de acionamento de demanda é engatada automaticamente sempre que as rodas traseiras perderem tração. Quando as rodas traseiras recuperarem a tração, a unidade de acionamento de demanda é desengatada automaticamente.

Não há limite de tempo em que o veículo pode permanecer em AWD.

CARACTERÍSTICAS E CONTROLES

ACIONAMENTO DA AWD

O interruptor da AWD pode ser ligado ou desligado com o veículo em movimento. Inicialmente, o sistema eletrônico do veículo não habilita a AWD até que a rotação do motor esteja abaixo de 3100. Quando habilitada, a AWD permanece assim até que o seu interruptor seja desligado. Se o interruptor for desligado com a unidade de acionamento de demanda em movimento, ela não desengatará até que as rodas traseiras recuperem a tração.

Acione o interruptor da AWD antes de chegar nas condições em que o acionamento das rodas dianteiras pode ser necessário. Se as rodas traseiras estiverem girando, solte o acelerador antes de mudar para AWD.

AVISO

Mudar para AWD enquanto as rodas traseiras estiverem girando ou derrapando pode causar danos graves ao eixo de acionamento e à caixa de câmbio. Sempre mude para AWD enquanto as rodas traseiras tiverem tração ou estiverem em repouso.

DESACIONAMENTO DA AWD

Desloque o interruptor da AWD para a posição central ou inferior para desacionar a AWD. Se o interruptor for desligado enquanto os cubos dianteiros estiverem tracionando, eles não serão liberados até que as rodas traseiras recuperem a tração.

Em algumas situações, a caixa de câmbio dianteira pode permanecer bloqueada após o desligamento da AWD. Se isso ocorrer, você poderá observar um maior esforço no esterçamento e uma certa restrição na velocidade do veículo. Execute o seguinte procedimento para desbloquear a caixa de câmbio dianteira.

1. Pare o veículo.
2. Opere em ré por pelo menos 3 m (10 pés).
3. Pare completamente.
4. Mude para marcha baixa e dirija para frente.
5. Se a caixa de câmbio dianteira permanecer bloqueada após você seguir essas instruções, consulte seu revendedor para realizar o serviço.

BLOQUEIO/DESBLOQUEIO DO DIFERENCIAL (SE EQUIPADO)

AVISO

Podem ocorrer danos ao diferencial se ele for acionado com o veículo em altas velocidades ou enquanto as rodas traseiras estiverem girando. Diminua a velocidade do veículo até que ele quase pare antes de acionar o diferencial.

Bloquear o diferencial em condições de baixa tração ou de derrapagem ajuda a melhorar a tração. Desloque o interruptor para a posição central (2WD) para bloquear o diferencial e acionar a tração nas rodas traseiras.

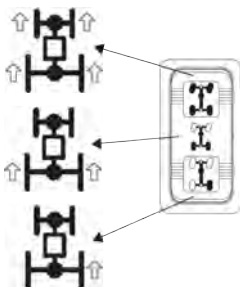

Pressione a parte inferior do interruptor para desbloquear o diferencial e permitir as rodas de tração traseiras operem de maneira independente. Esse modo de operação é adequado para dirigir em gramados ou sempre que não for necessária uma tração agressiva.

PAINEL DE INSTRUMENTOS

A alta pressão da água poderá danificar componentes. Lave o veículo à mão ou com uma mangueira de jardim usando sabão neutro. Não use álcool para limpar o painel de instrumentos. Não permita que sprays contra insetos entrem em contato com a lente.

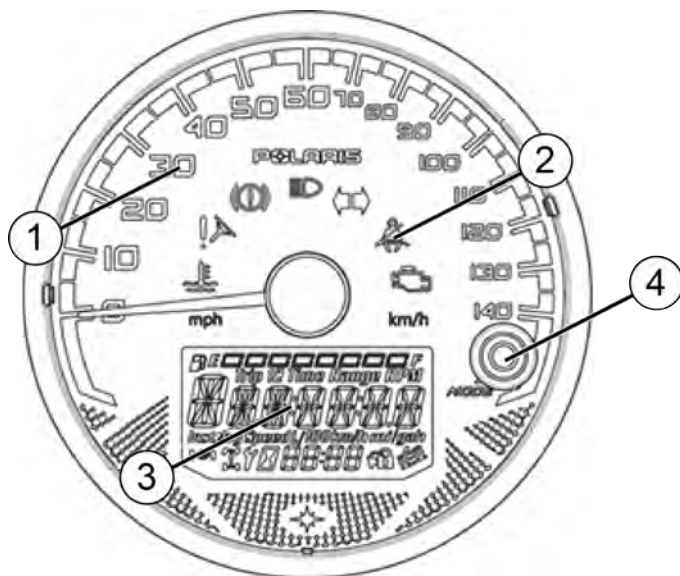

- ① Velocímetro
- ② Lâmpadas indicadoras
- ③ Central de informações para condutores
- ④ Botão MODO





BOTÃO MODO

O botão MODO localiza-se no painel de instrumentos. Use o botão MODO para alternar entre as opções de modo disponíveis no painel de instrumentos.



VELOCÍMETRO

O velocímetro exibe a velocidade do veículo em quilômetros por hora (km/h) ou milhas por hora (mi/h).

LÂMPADAS INDICADORAS

LÂMPADA	INDICA	CONDIÇÃO
km/h	Velocidade do veículo	Quando o modo métrico está selecionado, a velocidade é exibida em quilômetros por hora.
MPH		Quando o modo padrão está selecionado, a velocidade é exibida em milhas por hora.
	Excesso de temperatura	Essa lâmpada acende para indicar superaquecimento no motor. Se o indicador piscar, a condição de superaquecimento permanece e o sistema reduz automaticamente a potência do motor.
	Advertência da EPS (se equipada)	Esse indicador acende rapidamente quando a chave é virada para a posição LIGADA. Se a luz permanecer ligada, o sistema da EPS está inoperante. Consulte seu revendedor POLARIS ou outra pessoa qualificada assim que possível para realizar o reparo. Continuar a operação pode resultar em danos permanentes à unidade EPS e maior esforço no esterçamento.
	Falha do freio	Este ícone acenderá, se os sensores do veículo detectarem baixa pressão no sistema de freio hidráulico.
	Farol alto	Essa lâmpada acende quando o interruptor do farol é ajustado como farol alto.
	Capacete/ cinto de segurança	Essa lâmpada é um lembrete para o operador para garantir que todos os ocupantes estejam usando capacetes e cintos de segurança antes de operar o veículo. O cinto de segurança do condutor é equipado com um Intertravamento. A velocidade do veículo será limitada a 24 km/h (15 mi/h) se o cinto de segurança não estiver afivelado.

CARACTERÍSTICAS E CONTROLES

LÂMPADA	INDICA	CONDIÇÃO
	Verificar motor	Esse indicador aparece se ocorrer uma falha relacionada à injeção eletrônica de combustível. Não opere o veículo se essa advertência aparecer. Poderão ocorrer danos graves ao motor. Seu revendedor pode ajudá-lo.
	Indicadores de direção	Um indicador de direção pisca quando a seta está ativa. Os dois indicadores piscam quando o pisca-alerta está ativo.

CENTRAL DE INFORMAÇÕES PARA CONDUTORES

A central de informações para condutores localiza-se no painel de instrumentos. Todos os segmentos acendem por um segundo na partida. Se o painel de instrumentos não acender, pode ter ocorrido uma sobretensão na bateria e o painel de instrumentos pode ter se desligado para proteger o velocímetro eletrônico. Se isso ocorrer, seu revendedor poderá fornecer o diagnóstico adequado.

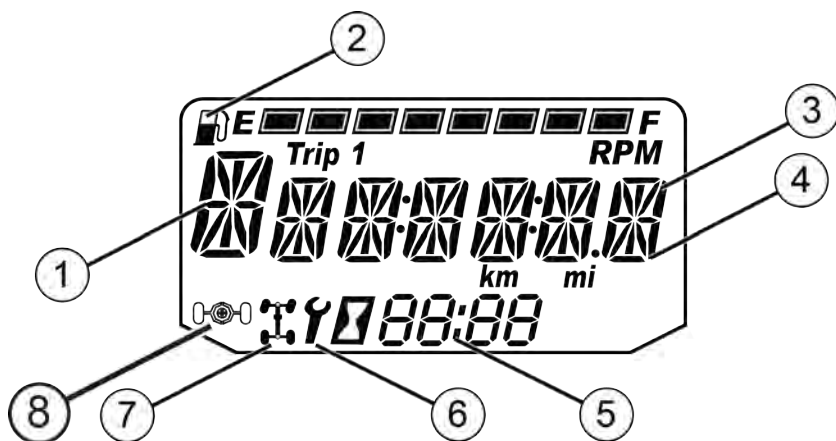

A central de informações é ajustada em fábrica para exibir unidades padrão de medição dos EUA e um relógio de 12 horas.

CARACTERÍSTICAS E CONTROLES

①	Indicador de marcha	Este indicador exibe a posição da alavanca do câmbio. H = Marcha alta L = Marcha baixa N = Ponto morto R = Ré P = Estacionamento – = Erro no sinal da marcha (ou alavanca de câmbio entre marchas)
②	Indicador de combustível	Os segmentos do indicador de combustível mostram o nível do tanque de combustível. Quando o último segmento apaga, é ativada uma advertência de pouco combustível. Todos os segmentos, inclusive o ícone do combustível, piscam. Reabasteça imediatamente. Se o ícone do combustível não for exibido, ocorreu algum curto ou alguma abertura no circuito no sensor do combustível. Consulte seu revendedor.
③	Área de exibição de informações	Essa área exibe o odômetro, o odômetro parcial, o horímetro do motor e o intervalo de horas de serviço programável.
④	Sub/sobretensão	Essa advertência geralmente indica que o veículo está operando a uma rotação baixa demais, insuficiente para manter a bateria carregada. Isso também pode ocorrer quando o motor estiver em marcha lenta e com alta carga elétrica (luzes, ventoinha de arrefecimento, acessórios) aplicada. Dirija a uma rotação mais alta ou recarregue a bateria para apagar a advertência.
⑤	Relógio	O relógio exibe as horas no formato de 12 ou 24 horas.
⑥	Indicador de serviço	O símbolo de uma chave de boca piscando alerta ao operador que o intervalo de serviço predeterminado foi alcançado. Seu revendedor pode fornecer a manutenção agendada.
⑦	Indicador 4x4	Este indicador acende quando o sistema 4x4 é acionado (o interruptor está em 4x4).
⑧	Indicador do modo gramado (se equipado)	Esse indicador acende quando o operador desbloqueia o diferencial.

CARACTERÍSTICAS E CONTROLES

UNIDADES DO MOSTRADOR

O mostrador pode ser alterado para exibir unidades de medida padrão dos EUA ou no sistema métrico.

DICA

Para sair do modo de configuração a qualquer momento, aguarde 10 segundos. O mostrador fecha automaticamente e volta à exibição do odômetro.

MEDIDAS	MÉTRICO	PADRÃO
Distância	Quilômetros	Milhas
Combustível	Litros, galões imperiais	Galões americanos
Temperatura	Celsius	Fahrenheit
Hora	Relógio de 24 horas	Relógio de 12 horas

Para alterar as unidades do mostrador, faça o seguinte:

1. Gire a chave até a posição DESLIGADA.
2. Pressione e *segure* o botão MODO girando a chave para a posição LIGADA ao mesmo tempo.
3. Quando o mostrador piscar a configuração da distância, toque no botão MODO para avançar até a configuração desejada.
4. Pressione e *segure* o botão MODO para salvar a configuração e avançar até a próxima opção do mostrador.
5. Repita o procedimento para alterar os ajustes restantes do mostrador.

MODO RELÓGIO

DICA

O relógio deve ser restabelecido sempre que a bateria for desconectada ou descarregada.

Para ajustar a hora do relógio, faça o seguinte:

1. Gire a chave até a posição LIGADA. Use o botão MODO para alternar para a exibição do odômetro.
2. Pressione e *segure* o botão MODO até que o segmento hora pisque. Solte o botão.
3. Com o segmento piscando, toque no botão MODO para avançar até a configuração desejada.
4. Pressione e *segure* o botão MODO até que o próximo segmento pisque. Solte o botão.
5. Repita as etapas 3 e 4 duas vezes para ajustar os segmentos de 10 minutos e 1 minuto. Após concluir o segmento de 1 minuto, a etapa 4 salvará os novos ajustes e sairá do modo relógio.
6. Gire a chave até a posição DESLIGADA.

MODO ODÔMETRO

O odômetro registra e exibe a distância percorrida pelo veículo.

MODO ODÔMETRO PARCIAL

O odômetro parcial registra a distância percorrida pelo veículo se for restabelecido antes de cada percurso. Para restabelecer, selecione o modo odômetro parcial. Pressione e segure o botão MODO até que o medidor seja restabelecido para zero. Na central de informações para condutores, o mostrador do odômetro parcial contém um ponto decimal, mas o odômetro é exibido sem um ponto decimal.

MODO HORÍMETRO

Esse modo registra o total de horas em que o motor esteve em operação.

MODO TACÔMETRO

A rotação do motor é exibida digitalmente.

DICA

Pequenas flutuações na rotação no dia a dia podem ser normais devido às mudanças de umidade, temperatura e altitude.

INTERVALO DE SERVIÇO PROGRAMÁVEL

Quando as horas de operação do motor forem iguais ao intervalo de serviço programado, o ícone da chave de boca piscará por 5 segundos sempre que o motor for ligado. Quando esse recurso é habilitado, ele fornece um lembrete conveniente para a realização da manutenção periódica. O intervalo de serviço é programado em 50 horas na fábrica.

Para alterar o intervalo de serviço, faça o seguinte:

1. Pressione o botão MODO até que as horas de serviço restantes sejam exibidas.
2. Pressione e segure o botão MODO.
3. Quando as horas de serviço piscarem, pressione e solte o botão MODO para avançar as horas até a configuração desejada (incluindo DESLIGAR). Pressione e segure o botão MODO para ajustar o novo intervalo de horas de serviço.

MODO DE EXIBIÇÃO DE DIAGNÓSTICO

O modo de exibição de diagnóstico da injeção eletrônica de combustível tem apenas fins informativos. Seu revendedor POLARIS ou pessoa qualificada pode executar os principais reparos.

O modo de diagnóstico é acessível apenas quando a advertência verificar motor é ativada após a chave ser ligada. Deixe a chave ligada se quiser ver o código ativo (código de falha).

O modo de diagnóstico fica inacessível se a chave for desligada e ligada e o indicador de advertência não estiver mais ativo. Isso permite a determinação de falhas persistentes bem como falhas intermitentes.

Os códigos inativos são armazenados no histórico da unidade.

CÓDIGOS DE ERRO DO MOTOR

A tela de erro aparece apenas quando a luz VERIFICAR MOTOR está acesa ou quando ela acende e apaga durante um ciclo de ignição. Os códigos de erro não são armazenados. Quando a chave é desligada, o código e a mensagem se perdem, mas reaparecem se a falha ocorrer novamente após a religação do motor.

Se a luz VERIFICAR MOTOR acender, recupere os códigos de erro do mostrador.

- ① N.º do código de erro (0 a 9)
- ② N.º de parâmetro suspeito (SPN)
- ③ Indicador do modo de falha (FMI)

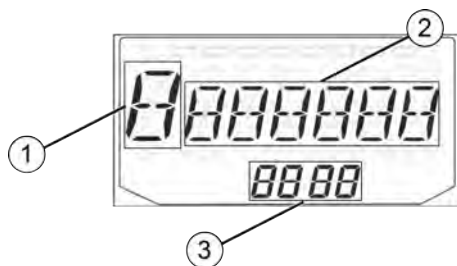

1. Se os códigos de erro não forem exibidos, use o botão MODO para alternar até que seja exibido "Ck ENG" na linha principal do mostrador.
2. Pressione e segure o botão MODO para entrar no menu de códigos de diagnóstico.
3. Anote os três números exibidos nos mostradores de posição da marcha, relógio e odômetro.
4. Pressione o botão MODO para avançar até o próximo código de erro.
5. Pressione e segure o botão MODO para sair do menu de códigos de diagnóstico.
6. Seu revendedor autorizado POLARIS ou pessoa qualificada pode fornecer o diagnóstico e os detalhes sobre o código.

OPERAÇÃO

INFORMAÇÕES IMPORTANTES

ATENÇÃO

Deixar de operar o veículo adequadamente pode causar uma colisão, perda de controle, acidentes ou capotamento, o que pode resultar em ferimentos graves ou morte. Leia e entenda todas as advertências de segurança indicadas nesta seção de segurança do manual do proprietário.

PERÍODO DE AMACIAMENTO DO VEÍCULO

O período de amaciamento do seu veículo novo POLARIS ocorre nas primeiras 25 horas de operação ou o tempo necessário para usar dois tanques de gasolina cheios. Os períodos de amaciamento da correia de transmissão e da embreagem variam conforme as condições de operação.

Nenhum procedimento isolado realizado por você é mais importante que o período de amaciamento adequado. O tratamento cuidadoso de um motor novo e dos componentes do acionamento resultarão em desempenho mais eficiente e em uma vida útil maior para esses componentes. Execute os seguintes procedimentos cuidadosamente.

AVISO

O calor excessivo durante as primeiras três horas de operação danificará as peças do motor com folgas pequenas e os componentes de acionamento. Não opere com aceleração máxima ou altas velocidades durante as primeiras três horas de uso.

O uso de qualquer óleo inadequado pode causar danos graves ao motor. O óleo sintético POLARIS Premium 4 é formulado especificamente para o seu motor de 4 tempos.

AMACIAMENTO DO MOTOR E DO TREM DE FORÇA

1. Encha o tanque de combustível com o combustível recomendado. Consulte a página 31. Sempre tenha extremo cuidado quando manusear gasolina.
2. Verifique o nível do óleo. Consulte a seção Verificação do óleo para obter detalhes. Adicione o óleo recomendado, conforme a necessidade, para manter o seu nível na faixa de operação segura.
3. Execute os procedimentos de condução para novos operadores indicados na página 67.

OPERAÇÃO

4. Evite o uso agressivo dos freios.
5. Varie as posições do acelerador. Não opere por muito tempo em marcha lenta.
6. Verifique regularmente os níveis dos fluidos, controles e áreas indicadas na lista de verificação de inspeção diária pré-condução. Consulte a seção Inspeção pré-condução para obter detalhes.
7. Transporte apenas cargas leves.
8. Durante o período de amaciamento, troque o óleo e o filtro a cada 25 horas ou a cada mês.
9. Verifique os níveis do fluido da transmissão e todas as caixas de câmbio após as primeiras 25 horas de operação e a cada 100 horas após esse período.

AMACIAMENTO DO SISTEMA DE FREIOS

Aplique uma força de frenagem apenas moderada nas primeiras 50 paradas. Uma frenagem agressiva ou excessivamente forçada enquanto o sistema de freios estiver novo poderá danificar os rotores e as pastilhas de freio.

AMACIAMENTO DA PVT (EMBLEAGENS/ CORREIA)

O amaciamento adequado das embreagens e da correia de transmissão garantirá uma vida útil mais longa e um desempenho melhor. Se uma correia falhar, sempre limpe todos os detritos do duto e do compartimento do motor.

AMACIAMENTO PADRÃO

Dirija em velocidades mais lentas pelos primeiros 80 km (50 milhas) de operação. Transporte apenas cargas leves. Evite uma aceleração agressiva, a operação em altas velocidades e a operação prolongada a uma rotação específica durante esse período.

AMACIAMENTO EM AREIA/DUNAS/LAMA

Dirija em marcha baixa nos primeiros 8 km (5 milhas) de operação. Evite a operação prolongada em baixa velocidade e alta rotação. Evite uma aceleração agressiva, a operação em altas velocidades e a operação prolongada a uma rotação específica durante esse período.

INSPEÇÃO PRÉ-CONDUÇÃO

Deixar de inspecionar e verificar se o veículo está em condições de operação segura antes de sua utilização aumenta o risco de acidentes. Sempre realize a inspeção do veículo antes de cada uso para certificar-se de que ele está em condições seguras de operação.

ITEM	COMENTÁRIOS	REF.
Sistema de freio/ curso do pedal	Certifique-se da operação adequada.	página 42 página 153
Fluido de freio	Certifique-se do nível adequado.	página 155
Suspensão dianteira	Inspeccione e lubrifique se necessário.	página 129
Suspensão traseira	Inspeccione e lubrifique se necessário.	página 129
Direção	Certifique-se da operação livre.	página 166
Pneus	Inspeccione a condição e a pressão.	página 18 página 161
Rodas/fixadores	Inspeccione, certifique-se do aperto dos fixadores.	página 162
Porcas, parafusos e fixadores da estrutura	Inspeccione, certifique-se da firmeza.	–
Combustível e óleo	Certifique-se dos níveis adequados.	página 39 página 132
Nível do líquido de arrefecimento	Certifique-se do nível adequado.	página 143
Mangueiras de líquido de arrefecimento	Verifique se há vazamentos.	–
Acelerador	Certifique-se da operação adequada.	–
Interruptores/luzes indicadoras	Certifique-se da operação adequada.	página 53
Pré-filtro de admissão do PVT	Inspeccione e limpe.	página 146
Faróis	Verifique o funcionamento.	–
Luz de freio/luz traseira	Verifique o funcionamento.	–

OPERAÇÃO

ITEM	COMENTÁRIOS	REF.
Travas do assento	Pressione os dois encostos dos assentos para certificar-se de que as travas estejam presas.	página 38
Cintos de segurança	Verifique se há danos em todo o comprimento da correia e verifique o funcionamento correto das travas.	página 47
Portas da cabine	Verifique se há danos ou desgastes nas travas e portas.	página 24
Gramma e folhas	Remova a grama, folhas e outros materiais ou detritos inflamáveis, especialmente os próximos do sistema de escape QUENTE.	-

PRÁTICAS DE OPERAÇÃO SEGURA

1. Acesse o site da Associação de veículos recreativos fora de estrada (rohva.org) e faça o treinamento on-line grátis. Execute as etapas da seção Procedimentos de condução para novos operadores.
2. Não deixe nenhuma pessoa com menos de 16 anos ou sem habilitação operar o veículo.
3. Nunca transporte passageiro em veículo com um assento. Nunca transporte mais de um passageiro em um veículo com dois assentos. Nunca transporte mais de três passageiros em um veículo com quatro assentos. Nunca deixe que os passageiros andem no compartimento de carga.
4. A fumaça do escapamento do motor é venenosa. Nunca ligue o motor ou o deixe funcionar em uma área fechada.
5. Nunca opere com acessórios não aprovados pela POLARIS para o uso neste serviço.
6. Opere esse veículo apenas fora de estrada. Nunca opere o veículo em pavimentos ou qualquer rua, estrada ou rodovia pública, incluindo estradas de terra e cascalho.
7. Dirija de maneira adequada de acordo com suas habilidades e condições de operação. Nunca opere em velocidade excessiva. Nunca tente empinar, saltar ou outras proezas. Mantenha as duas mãos no volante de direção durante a operação.
8. Nunca consuma álcool ou drogas antes ou durante a operação desse veículo.

9. Sempre use pneus de tamanho e tipos especificados para o seu veículo. Sempre mantenha a pressão adequada nos pneus.
10. Nunca opere um veículo danificado. Após qualquer capotamento ou acidente, peça a uma oficina de manutenção qualificada para inspecionar a máquina inteira quanto a possíveis danos.
11. Nunca opere o veículo sobre um corpo de água congelado a menos que tenha verificado primeiro se o gelo é suficientemente espesso para suportar a força de movimentação do veículo, mais o seu peso e dos passageiros e da carga, juntamente com qualquer outro veículo de sua equipe.
12. Não toque nos componentes do sistema de escape quentes. Sempre mantenha materiais combustíveis afastados do sistema de escape.
13. Sempre retire a chave da ignição quando o veículo não estiver sendo usado para evitar uso não autorizado.

LIGAÇÃO DO MOTOR

AVISO

Operar o veículo imediatamente após a partida poderá causar danos ao motor. Deixe que o motor aqueça por alguns minutos antes de operar o veículo.

1. Posicione o veículo sobre uma superfície nivelada ao ar livre ou em uma área bem ventilada.
2. Sente no assento do condutor e afivela o cinto de segurança. Certifique-se sempre de que todas as portas da cabine estejam fechadas e travadas durante a condução desse veículo.
3. Coloque a transmissão em ESTACIONAMENTO.
4. Acione os freios. Não pressione o pedal do acelerador ao ligar o motor.
5. Gire a chave de ignição além da posição LIGADA/FUNIONAMENTO para PARTIDA. Acione o motor de partida por no máximo 5 segundos. Solte a chave quando o motor ligar.
6. Se o motor não ligar em 5 segundos, volte o interruptor de ignição para a posição DESLIGADA e aguarde 5 segundos. Repita os passos 5 e 6 até que o motor ligue.
7. Depois de ligar o motor, espere 10 segundos antes de aplicar o acelerador.

DESLIGAMENTO DO MOTOR



Um veículo em movimento pode causar ferimentos graves. Sempre coloque a transmissão em ESTACIONAMENTO e acione o freio de estacionamento (se equipado) ao desligar o motor.

1. Solte o pedal do acelerador totalmente e freie até parar completamente.
2. Coloque a transmissão em ESTACIONAMENTO.
3. Desligue o motor.
4. Solte lentamente o pedal do freio e certifique-se de que a transmissão esteja em ESTACIONAMENTO antes de sair do veículo.
5. Aplique o freio de estacionamento (se equipado).

FRENAGEM

1. Solte o pedal do acelerador totalmente.

DICA

Quando o pedal do acelerador é liberado completamente e a rotação do motor diminui até a marcha lenta, o veículo não tem freio motor.

2. Pressione o pedal do freio uniforme e firmemente.
3. Pratique a partida e a parada (usando os freios) até familiarizar-se com os controles.

ESTACIONAMENTO DO VEÍCULO

1. Pare o veículo em uma superfície nivelada. Quando estacionar dentro de uma garagem ou outra estrutura, certifique-se de que ela seja bem ventilada e que o veículo não esteja próximo de nenhuma fonte de chamas ou fagulhas, incluindo qualquer dispositivo com luzes piloto.
2. Coloque a transmissão em ESTACIONAMENTO.
3. Desligue o motor.
4. Solte lentamente o pedal do freio e certifique-se de que a transmissão esteja em ESTACIONAMENTO antes de sair do veículo.
5. Aplique o freio de estacionamento (se equipado).
6. Retire a chave da ignição para impedir o uso não autorizado.

CONHEÇA SUA ÁREA DE CONDUÇÃO/SEJA PRUDENTE

Familiarize-se com todas as leis e regulamentos referentes à operação deste veículo em sua região. Respeite o meio ambiente em que você conduz o veículo. Descubra onde estão as áreas de condução designadas entrando em contato com seu revendedor POLARIS, um clube de pilotagem local ou com as autoridades locais.

Ajude a manter nossas trilhas abertas para o uso de veículos recreativos. Como entusiasta do automobilismo fora de estrada, você representa o esporte e pode ser um bom exemplo (ou um exemplo ruim) para outras pessoas seguirem. Pegue leve. Opere com respeito pelo terreno, não jogue lixo no chão e fique sempre nas trilhas destinadas.

ETIQUETA PARA TRILHAS

Sempre pratique a boa etiqueta ao conduzir. Deixe uma distância segura entre o seu e os outros veículos que circulam na mesma área. Comunique-se com os condutores próximos sinalizando o número de veículos do seu grupo. Ao parar, desloque seu veículo para a borda da trilha, o mais distante possível para permitir que os outros passem com segurança.

PROCEDIMENTOS DE CONDUÇÃO PARA NOVOS OPERADORES

1. Leia e entenda o Manual do proprietário e todas as etiquetas de advertência e instruções antes de operar o veículo.
2. Acesse o site da Associação de veículos recreativos fora de estrada (rohva.org) e faça o treinamento on-line grátis. Também há um treinamento prático disponível através da ROHVA.
3. Execute a inspeção pré-condução.
4. Não transporte um passageiro até ter pelo menos duas horas de experiência com o veículo.
5. Não transporte cargas nesse período.
6. Selecione uma área aberta que permita que você se familiarize com o manuseio e a operação do veículo.
7. O condutor e todos os passageiros devem usar sempre capacete, proteção para os olhos, luvas, camisa de manga comprida, calça longa, botas acima do tornozelo e o cinto de segurança.
8. Certifique-se sempre de que todas as portas da cabine estejam fechadas e travadas durante a condução desse veículo.
9. Sente no assento do condutor e afivele o cinto de segurança.

OPERAÇÃO

10. Coloque a transmissão em ESTACIONAMENTO.
11. Ligue o motor.
12. Acione os freios e mude para marcha baixa.
13. Verifique as proximidades e determine o seu percurso.
14. Mantendo as duas mãos no volante de direção, solte lentamente os freios e pressione o acelerador com o pé direito para começar a dirigir.
15. Dirija lentamente no começo. Em superfícies niveladas, pratique a partida, a parada, curvas, manobras, o uso do acelerador e dos freios e a condução em ré. Aprenda como o veículo se comporta ao fazer uma curva para a esquerda e para a direita em baixa velocidade.
16. Aumente a velocidade apenas depois de dominar todas as manobras em baixa velocidade.
17. Depois de se tornar hábil em fazer curvas e começar a conduzir em altas velocidades, siga essas precauções:
 - Evite curvas fechadas.
 - Nunca faça curvas acelerando demais.
 - Nunca faça manobras com curvas abruptas.
 - Conduza em velocidade adequada de acordo com suas habilidades, com as condições enfrentadas e com o terreno.
 - NÃO faça derrapagens propositalis, “zerinhos”, pulos ou outras proezas ao conduzir.

CONDUÇÃO COM PASSAGEIROS

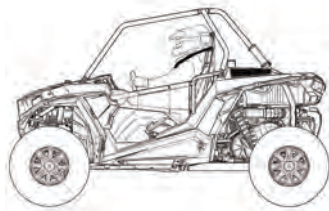

1. Execute os procedimentos de condução para novos operadores indicados na página 67.
2. Execute a inspeção pré-condução. Consulte a seção Inspeção pré-condução para obter detalhes.
3. Nunca transporte mais de um passageiro em um veículo com 2 assentos. Nunca transporte mais de três passageiros em um veículo com 4 assentos. Passageiros a mais podem afetar a capacidade do operador de estercar e operar os controles.
4. Todos os ocupantes do veículo devem conseguir sentar com as costas apoiadas no encosto, com os dois pés apoiados inteiramente no piso e as duas mãos no volante de direção (se for dirigir) ou em um apoio para passageiros.
5. O condutor e todos os passageiros devem usar sempre capacete, proteção para os olhos, luvas, camisa de manga comprida, calça longa, botas acima do tornozelo e o cinto de segurança. Consulte a seção Equipamentos de segurança de condução para obter detalhes.
6. Certifique-se sempre de que todas as portas da cabine estejam fechadas e travadas durante a condução desse veículo.
7. Deixe que o passageiro ande apenas no assento do passageiro.
8. Reduza a velocidade. Dirija sempre a uma velocidade compatível suas habilidades, as habilidades dos passageiros e as condições de operação. Evite manobras inesperadas ou agressivas que possam causar desconforto ou ferimentos no passageiro.
9. O manuseio do veículo pode mudar com passageiros e/ou carga a bordo. Deixe um tempo e uma distância maiores para a frenagem.
10. Sempre siga todas as orientações de operação indicadas nas etiquetas de segurança e neste manual.

CONDUÇÃO LADEIRA ACIMA

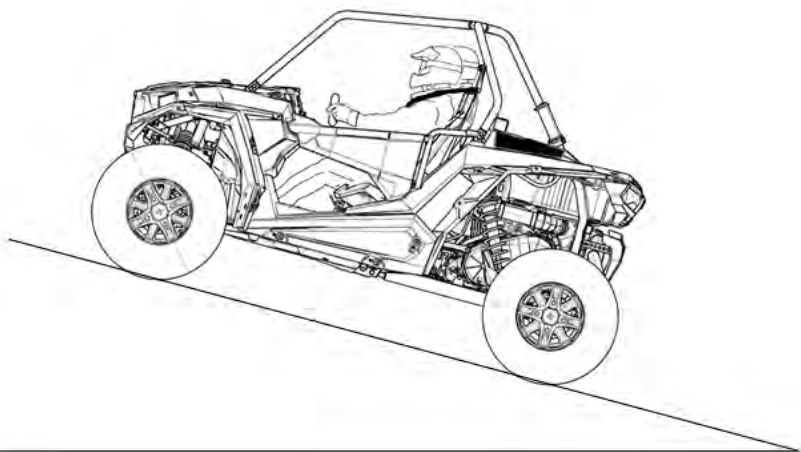

Sempre que trafegar ladeira acima, siga estas precauções:

1. Sempre verifique cuidadosamente o terreno antes de subir uma ladeira. Nunca trafegue em ladeiras com superfícies excessivamente escorregadias ou soltas.
2. Evite ladeiras excessivamente íngremes. Se for inevitável subir uma ladeira mais íngreme, acione a tração em todas as rodas antes da subida.
3. Dirija em linha reta ao subir a ladeira.
4. Prossiga a uma velocidade e aceleração constantes. Nunca acione o acelerador bruscamente.
5. Evite alterações desnecessárias na velocidade ou na direção.
6. Nunca passe sobre a crista de uma ladeira em alta velocidade. Um obstáculo, uma depressão brusca ou outro veículo ou pessoa poderá estar do outro lado da ladeira.
7. Se o veículo morrer durante a subida de uma ladeira, acione os freios. Coloque a transmissão em ré e deixe que o veículo deslize lenta e diretamente para baixo aplicando pressões leve no freio para controlar a velocidade.

CONDUÇÃO EM LADEIRAS NA TRANSVERSAL

Não é recomendado conduzir em ladeiras na transversal. O procedimento inadequado poderá causar perda de controle ou capotamento. Evite trafegar na lateral em qualquer ladeira a menos que isso seja absolutamente necessário.

Se cruzar uma ladeira for *inevitável*, siga essas precauções:

1. Acione a tração em todas as rodas.
2. Nunca opere no modo GRAMADO (se equipado) ao operar em uma ladeira ou outro terreno irregular. Sempre mova o interruptor da AWD para AWD antes de subir ou descer uma ladeira.
3. Dirija lentamente e tenha extremo cuidado.
4. Se o veículo começar a deslizar ou se você tiver a impressão de que ele pode deslizar, vire para baixo *imediatamente*.
5. Evite obstáculos e mudanças de terreno que possam abaixar ou elevar um lado do veículo ou fazer com que ele derrape.
6. Se o veículo começar a deslizar para baixo, vire para baixo imediatamente para interromper o deslizamento ou pare o veículo e manobre lenta e cuidadosamente até que ele possa ser conduzido em linha reta para baixo.

CONDUÇÃO LADEIRA ABAIXO

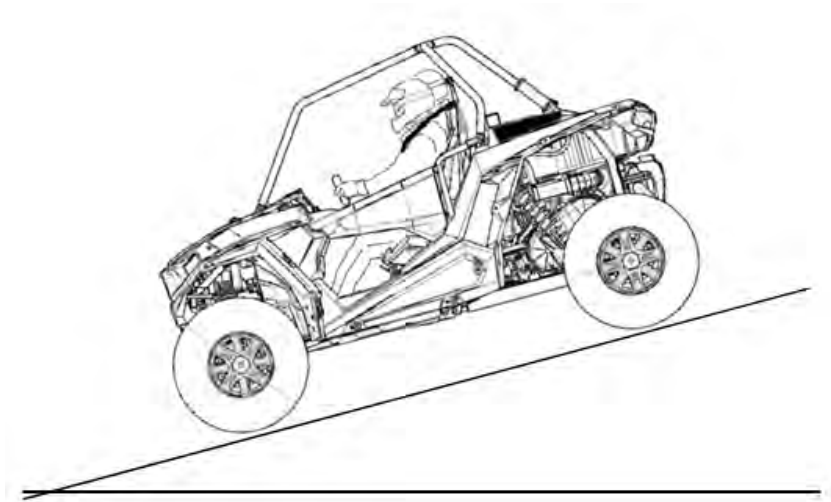

Sempre que descer uma ladeira siga essas precauções:

1. Evite ladeiras excessivamente íngremes.
2. Reduza a velocidade. Nunca trafegue ladeira abaixo em alta velocidade.
3. Sempre verifique cuidadosamente o terreno antes de descer uma ladeira. Nunca trafegue em ladeiras com superfícies excessivamente escorregadias ou soltas.
4. Sempre desça uma ladeira com a transmissão em uma marcha para frente. *Nunca desça uma ladeira com a transmissão em ponto morto.*
5. Evite trafegar ladeira abaixo a um ângulo que possa fazer com que o veículo se incline excessivamente para um dos lados. Dirija em linha reta ao descer a ladeira.
6. Acione os freios *levemente* para auxiliar na redução da velocidade.

CONDUÇÃO NA ÁGUA

Seu veículo pode operar na água com a profundidade máxima recomendada igual ao nível do piso. Siga essas precauções ao trafegar na água:

1. Determine a profundidade da água e a corrente antes de entrar na água.
2. Escolha um ponto em que o nível da água seja o mais baixo e onde os dois bancos tenham inclinações graduais. Nunca trafegue em águas que ultrapassem a profundidade máxima recomendada (nível do fundo) ①.



⚠ ATENÇÃO

Os pneus grandes do seu veículo podem fazer com que ele flutue em águas profundas ou com correnteza rápida, o que poderá causar perda de tração, perda de controle, capotamento ou acidentes.

3. Freios úmidos podem ter capacidade de frenagem reduzida. Teste os freios após sair da água. Acione-os levemente e várias vezes trafegando lentamente ao mesmo tempo. O atrito ajudará a secar as pastilhas. Evite acionar os freios e o acelerador ao mesmo tempo.

OPERAÇÃO

AVISO

Podem ocorrer danos importantes ao motor se o veículo não for cuidadosamente inspecionado após a operação na água. Execute os serviços indicados na seção tabela de manutenção. Dê atenção especial ao óleo do motor, ao óleo da transmissão, ao fluido de acionamento de demanda, ao óleo da caixa de câmbio traseira e a todas as graxeiras.

Se o seu veículo ficar imerso ou for operado em águas que ultrapassem o nível do piso, *será necessário executar serviços antes de ligar o motor*. Seu revendedor POLARIS ou pessoa qualificada pode realizar esse serviço. Se for impossível levar o veículo sem antes ligar o motor, execute o serviço indicado na seção Imersão do veículo e leve-o para manutenção na primeira oportunidade.

CONDUÇÃO EM SUPERFÍCIES ESCORREGADIAS

Ao conduzir em superfícies escorregadias como trilhas molhadas, cascalho solto ou gelo, esteja alerta para a possibilidade de deslizamentos e derrapagens.

Siga essas precauções ao encontrar condições escorregadias.

1. Reduza a velocidade antes de entrar em áreas escorregadias.
2. Mantenha um alto nível de alerta lendo a trilha e evitando curvas rápidas e bruscas que podem causar derrapagens.
3. Acione a tração em todas as rodas antes que elas comecem a perder tração.

AVISO

Podem ocorrer danos graves ao trem de força se a AWD for acionada com as rodas girando. Sempre deixe que as rodas parem de girar antes de acionar a AWD.

4. Corrija a derrapagem virando o volante de direção da derrapagem. *Nunca acione os freios durante uma derrapagem.*

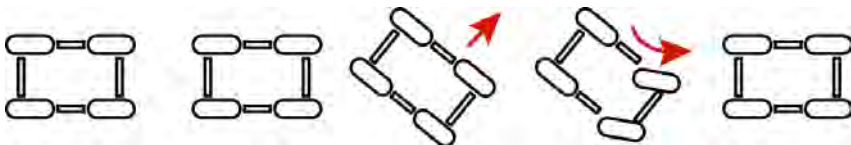

CONDUÇÃO SOBRE OBSTÁCULOS

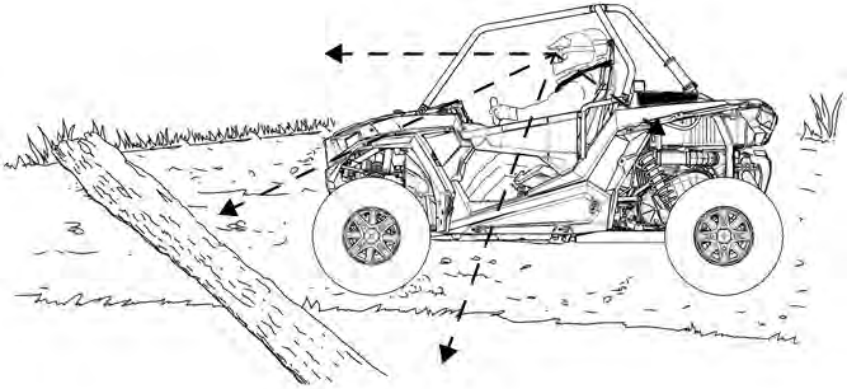

Siga estas precauções ao operar sobre obstáculos:

1. Sempre verifique a existência de obstáculos antes de trafegar em uma área nova.
2. Olhe para frente e aprenda a ler o terreno. Esteja constantemente alerta a riscos como toras, pedras ou galhos baixos.
3. Trafegue lentamente e tenha cuidado extra ao operar em terreno desconhecido. Nem todos os obstáculos são imediatamente visíveis.
4. Evite conduzir sobre obstáculos grandes como pedras ou árvores caídas. Se for inevitável, tenha extremo cuidado e conduza lentamente.
5. Sempre peça que todos os passageiros saltem do veículo e se afastem dele antes de conduzir sobre um obstáculo que possa causar um capotamento.

CONDUÇÃO EM RÉ

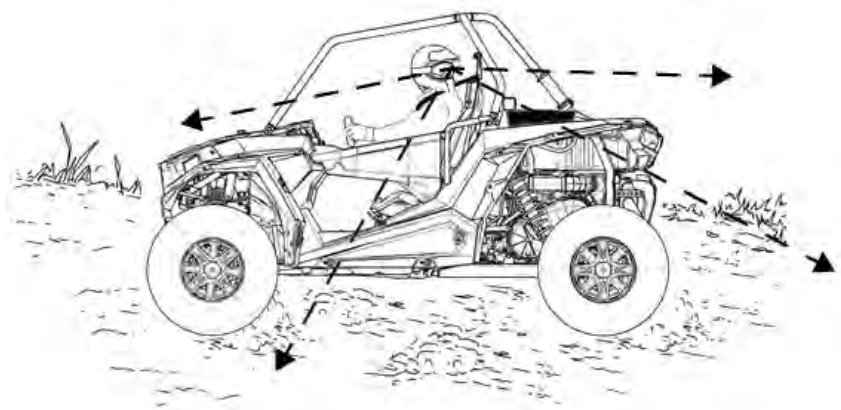

Siga estas precauções ao conduzir em ré:

1. Sempre verifique se há obstáculos ou pessoas atrás do veículo.
2. Acione o acelerador *levemente*. Nunca acione o acelerador bruscamente.
3. Dê ré lentamente.
4. Acione os freios *levemente* para parar.
5. Evite fazer curvas fechadas.

ESTACIONAMENTO EM UMA LADEIRA

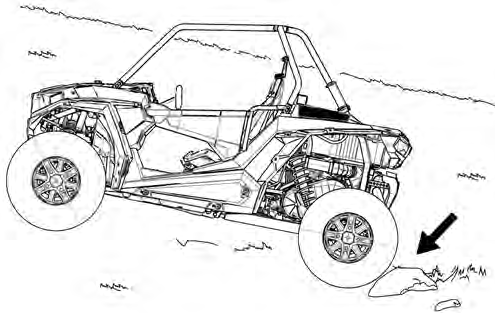

Um veículo que esteja retrocedendo pode resultar em ferimentos graves. Evite estacionar em ladeiras. Se for *inevitável* estacionar em uma ladeira, siga estas precauções:

1. Acione os freios.
2. Coloque a transmissão em ESTACIONAMENTO.
3. Desligue o motor.
4. Solte lentamente o pedal do freio e certifique-se de que a transmissão esteja em ESTACIONAMENTO antes de sair do veículo.
5. Bloqueie as rodas traseiras no lado do sentido para baixo da ladeira.

REBOQUE DE CARGAS

ATENÇÃO

Sobrecarregar o veículo ou transportar cargas de maneira inadequada pode causar alterações na estabilidade e no manuseio do veículo, o que pode causar perda de controle ou instabilidade no freio. Sempre siga estas precauções ao rebocar carga:

Nunca ultrapasse a capacidade de carga indicada para este veículo.

REDUZA A VELOCIDADE E DEIXE UMA DISTÂNCIA MAIOR PARA FRENAGEM AO REBOCAR CARGAS.

NUNCA ULTRAPASSE O PESO MÁXIMO PERMITIDO do veículo. Ao determinar o peso que você está somando ao veículo, inclua o peso do operador, dos passageiros, dos acessórios e cargas no suporte ou compartimento. O peso combinado desses itens não deve ultrapassar a capacidade máxima de peso.

Sempre carregue o compartimento de carga o mais para frente e o mais embaixo possível.

Ao trafegar em terrenos acidentados ou íngremes, reduza a velocidade e a carga para manter as condições de condução estáveis.

Sempre opere o veículo com extremo cuidado ao transportar cargas. Diminua a velocidade e conduza na menor marcha disponível.

⚠️ ATENÇÃO

FIXE TODAS AS CARGAS ANTES DE TRAFEGAR. Cargas inseguras podem criar condições de operação instáveis, o que poderá causar a perda de controle do veículo.

TRAFEGUE APENAS COM CARGAS ESTÁVEIS E DISPOSTAS COM SEGURANÇA. Ao manusear cargas descentralizadas que não possam ser centralizadas, fixe-as firmemente e opere com um cuidado extra.

CARGAS PESADAS PODEM CAUSAR PROBLEMAS DE CONTROLE E FRENAGEM. Tenha extremo cuidado ao acionar os freios com o veículo carregado. Evite terrenos ou situações que possam exigir marcha à ré colina abaixo.

TENHA EXTREMO CUIDADO ao trafegar com cargas que se estendem pelas laterais do suporte. A estabilidade e a manobrabilidade podem ser afetadas negativamente causando o capotamento.

NÃO TRAFEGUE COM UMA VELOCIDADE SUPERIOR À RECOMENDADA. O veículo nunca deve ultrapassar 16 km/h (10 mi/h) em curvas ou ao subir ou descer uma ladeira.

Transportar passageiros no compartimento de carga poderá causar a queda do veículo ou o contato com componentes móveis. Nunca deixe que os passageiros andem no compartimento de carga. O passageiro deve estar sempre sentado no respectivo assento e com o cinto de segurança afivelado.



Seu veículo POLARIS foi projetado para transportar uma capacidade específica. Reduza a velocidade e deixe uma distância maior para frenagem ao transportar cargas.

OPERAÇÃO

As cargas devem ser centralizadas e transportadas o mais baixo possível no compartimento. Para manter a estabilidade em terrenos acidentados ou íngremes, reduza a velocidade e a carga. Tenha cuidado se a carga ultrapassar a lateral do compartimento.

Sempre leia e entenda as advertências de distribuição de carga indicadas nas etiquetas de advertência deste manual. Nunca ultrapasse as capacidades máximas especificadas para seu veículo. Consulte a seção Advertência de carga/passageiro/pressão dos pneus para obter detalhes.

VIDA ÚTIL DA CORREIA

Para prolongar a vida útil da correia, use marcha baixa nas seguintes condições:

- ao transportar ou rebocar cargas pesadas.
- ao trafegar consistentemente em velocidade abaixo de 56 km/h (35 mi/h) em terrenos de reboque difícil como lama, pedras ou areia/dunas.

REBOQUE DE UM RZR

Não é recomendado rebocar esse veículo. Sempre transporte o veículo em sobre um reboque ou caminhão plataforma com todas as quatro rodas acima do solo. Consulte a seção Transporte do veículo para obter detalhes.

Se for inevitável rebocar um veículo desligado, coloque sua transmissão em ponto morto. Reboque pela distância mais curta possível. Não trafegue a mais de 16 km/h (10 mi/h).

REBOQUE DE CARGAS



O reboque inadequado pode alterar o manuseio do veículo e causar perda de controle ou instabilidade no freio.

Sempre siga estas precauções ao rebocar:

1. Nunca carregue mais do que 68,1 kg (150 lb) de peso sobre o engate.
2. Ao transportar cargas pesadas e/ou ao rebocar, sempre opere o veículo em marcha baixa.
3. Não opere o veículo a mais de 16 km/h (10 mi/h) ao rebocar. Consulte a seção Reboque de cargas. O reboque de uma carreta aumenta a distância de frenagem.
4. Não reboque mais do que o peso recomendado para o veículo. Consulte o capítulo Especificações para obter a capacidade máxima de peso deste veículo.
5. Fixe a carreta apenas no engate. Não fixe o trailer em qualquer outro local ou você poderá perder o controle do veículo.
6. Nunca reboque um trailer em um uma ladeira mais íngreme do que 15°.

PESO TOTAL DA CARGA REBOCADA (SOLO NIVELADO)	PESO TOTAL DA CARGA REBOCADA (LADEIRA DE 15°)	PESO TOTAL VERTICAL DO ENGATE	VELOCIDADE MÁXIMA DE REBOQUE
681 kg (1500 lb)	386 kg (850 lb)	68,1 kg (150 lb)	16 km/h (10 mi/h)

GUIA DO GUINCHO

SEGURANÇA DO GUINCHO

Essas instruções e advertências de segurança se aplicam se o seu veículo vier equipado com um guincho ou se você acrescentar um guincho acessório.



ATENÇÃO

O uso inadequado do guincho pode resultar em FERIMENTOS GRAVES ou MORTE Sempre siga todas as instruções e advertências sobre o guincho neste manual.

Seu guincho pode ter um cabo de aço ou uma corda sintética especialmente projetada. O termo "cabo do guincho" será usado para os dois a menos que haja alguma observação em contrário.

PRECAUÇÕES DE SEGURANÇA DO GUINCHO

1. Leia todas as seções deste manual.
2. Nunca use álcool ou drogas antes ou durante a operação do guincho.
3. Nunca permita que crianças com menos de 16 anos operem o guincho.
4. Use sempre proteção para os olhos e luvas resistentes ao operar o guincho.
5. Sempre mantenha o corpo, o cabelo, as roupas e joias afastados do cabo do guincho, cabo-guia e gancho ao operar o guincho.
6. Nunca tente "sacudir" uma carga acoplada ao guincho com um veículo em movimento. Consulte a seção *Carga de choque* na página 92.
7. Sempre mantenha a área ao redor do veículo, guincho, cabo do guincho e carga livre de pessoas (especialmente crianças) e distrações durante a operação do guincho.
8. Sempre DESLIGUE a ignição do veículo quando ele e o guincho não estiverem mais sendo usados.
9. Certifique-se sempre de que pelo menos cinco (5) voltas inteiras do cabo do guincho estejam sempre enroladas no tambor do guincho. O atrito causado por esse cabo enrolado permite que o tambor puxe o cabo do guincho e desloque a carga.
10. Sempre acione o freio de estacionamento e/ou o mecanismo de estacionamento do veículo para manter o veículo no lugar durante o uso do guincho. Use calços para as rodas, se necessário.

GUIA DO GUINCHO

11. Sempre alinhe o veículo e o guincho com a carga diretamente na frente do veículo até o máximo possível. Evite usar o guincho com o seu cabo a um ângulo em relação à linha de centro do veículo que está sendo guinchado sempre que possível.
12. Se guinchar em ângulo for inevitável, siga essas precauções:
 - a. Olhe para o tambor do guincho ocasionalmente. Nunca deixe que o cabo do guincho “empilhe” ou acumule em uma extremidade do tambor do guincho. O excesso de cabo do guincho em uma extremidade do tambor do guincho pode causar danos ao guincho e ao cabo do guincho.
 - b. Se ocorrer empilhamento, pare de usar o guincho. Siga a etapa 15 de operação do guincho para alimentar e rebobinar o cabo uniformemente antes de continuar com a operação do guincho.
13. Nunca guinche para cima ou para baixo em ângulos agudos. Isso pode desestabilizar o veículo que está guinchando e possivelmente fazer com que se desloque sem aviso.
14. Nunca tente guinchar cargas que pesem mais do que a capacidade nominal do guincho.
15. O motor do guincho pode ficar quente durante o uso do guincho. Se você usar o guincho por mais de 45 segundos ou se ele parar durante a operação, interrompa o procedimento e deixe que ele esfrie por 10 minutos antes de usá-lo novamente.
16. Nunca toque, empurre, puxe ou cubra o cabo do guincho ao guinchar uma carga.

17. Nunca deixe o cabo do guincho passar por suas mãos, mesmo usando luvas resistentes.



18. Nunca solte a embreagem do guincho quando o seu cabo estiver sob carga.
19. Nunca use o guincho para elevar ou transportar pessoas.
20. Nunca use o guincho para içar ou suspender uma carga vertical.
21. Sempre inspecione o guincho e o seu cabo antes de cada uso.
22. Nunca guinche totalmente o gancho. Isso pode causar danos aos componentes do guincho.
23. Desconecte o controle remoto do veículo quando o guincho não estiver sendo usado para impedir a ativação acidental e o uso por pessoas não autorizadas.
24. Nunca passe graxa ou óleo no cabo do guincho. Isso fará com que o cabo do guincho colete detritos que encurtarão sua vida útil.

OPERAÇÃO DO GUINCHO

Leia as Precauções de segurança do guincho nas páginas anteriores antes de usar seu guincho.

DICA

Considere praticar a operação e o uso do guincho antes que precise realmente usá-lo em campo.

ATENÇÃO

O uso inadequado do guincho pode resultar em FERIMENTOS GRAVES ou MORTE Sempre siga todas as instruções e advertências sobre o guincho neste manual.

Cada situação de guinchamento é única.

- Não tenha pressa para refletir sobre a operação de guinchamento que você está prestes a executar.
- Prossiga lenta e deliberadamente.
- Nunca atue rapidamente ou apressadamente durante o uso do guincho.
- Sempre preste atenção em suas proximidades.
- Pode ser necessário mudar a estratégia de guinchamento se ela não estiver funcionando.
- Lembre-se sempre de que seu guincho é muito potente.
- Há simplesmente algumas situações com as quais você e o guincho não conseguirão lidar. Não tenha receio de pedir a ajuda de outras pessoas quando isso acontecer.

1. Sempre inspecione o veículo, o guincho, o cabo e os controles do guincho quanto a sinais de danos ou necessidade de reparos de peças ou substituição antes de cada uso. *Preste atenção especial ao primeiro 1 metro (3 pés) do cabo do guincho, se o guincho estiver sendo usado (ou se foi usado) para elevar o conjunto de arado acessório.* Substitua imediatamente qualquer cabo danificado ou desgastado.
2. Nunca opere um guincho ou um veículo que precise de reparo ou serviço.
3. Sempre acione o freio de estacionamento e/ou o mecanismo de estacionamento do veículo para manter o veículo no lugar durante o guinchamento. Use calços para as rodas, se necessário.

4. Sempre use a cinta com gancho ao manusear o gancho.

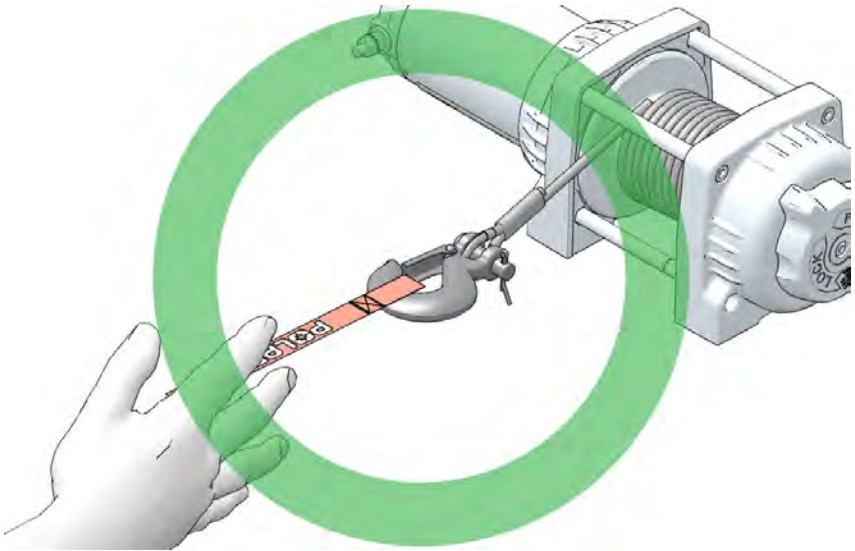

⚠ ATENÇÃO

Nunca coloque os dedos no gancho. Isso poderá causar FERIMENTOS GRAVES.

- Fixe o gancho propriamente dito na carga ou use uma cinta ou corrente de reboque para fixar a carga no cabo do guincho.



DICA

Uma “cinta de reboque” NÃO deve esticar. Uma “cinta de recuperação” é projetada para esticar.

GUIA DO GUINCHO

⚠ ATENÇÃO

Nunca use uma cinta de recuperação em uma operação de guinchamento devido ao excesso de energia que pode ser liberado se o cabo do guincho se romper. Isso pode causar FERIMENTOS GRAVES ou MORTE. Consulte a seção *Carga de choque* na página 92.

- Nunca enganche o cabo do guincho nele mesmo. Isso danificará o cabo do guincho e poderá causar falha no cabo.

⚠ ATENÇÃO

Substitua o cabo do guincho ao primeiro sinal de danos para impedir FERIMENTOS GRAVES ou MORTE em caso de falha. Para sua segurança, sempre substitua as peças do guincho POLARIS (inclusive o cabo), por peças de reposição originais POLARIS disponíveis em seu revendedor autorizado POLARIS ou outro revendedor qualificado.

- Se possível, mantenha o cabo do guincho alinhado com a linha de centro do veículo que realiza o guinchamento. Isso ajudará o enrolamento do cabo do guincho e reduzirá a carga no cabo-guia.
- Ao desatolar um veículo ligando-o a uma árvore, use um item como uma cinta de reboque para não danificar a árvore durante o processo de guinchamento. Correntes e cabos cortantes podem danificar e até mesmo matar a árvore. Lembre-se de TreadLightly® (treadlightly.org).
- Antes de operar o guincho, certifique-se de que a trava de segurança do gancho do cabo do guincho esteja totalmente assentada quando a carga for fixada.
- Nunca opere o guincho com um uma trava ou gancho danificado. Sempre substitua as peças danificadas antes de usar o guincho.

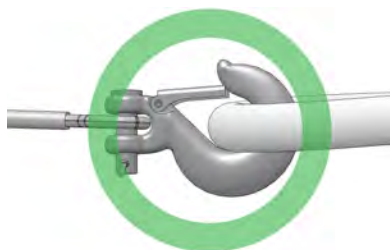

5. Nunca remova a cinta do gancho.
6. Solte a embreagem do guincho e puxe o cabo.

7. Puxar o cabo ao máximo possível maximiza a capacidade de tração do guincho. Certifique-se sempre de que pelo menos cinco (5) voltas inteiras do cabo do guincho estejam sempre enroladas no tambor do guincho. O atrito causado por esse cabo enrolado permite que o tambor puxe o cabo do guincho e desloque a carga.
8. Leia e obedeça as seguintes informações para amortecer o guincho para garantir seu uso seguro.
 - a. Para absorver a energia que poderá ser liberada pelo rompimento do cabo do guincho, coloque sempre um “amortecedor” no cabo do guincho. Um amortecedor pode ser uma jaqueta pesada, lona ou outro objeto denso e macio. Um amortecedor pode absorver boa parte da energia liberada se o cabo do guincho se romper durante a operação de guinchamento. Até mesmo um galho de árvore pode auxiliar como amortecedor se não houver outro item disponível.
 - b. Coloque o amortecedor na parte superior do ponto intermediário do comprimento do cabo do guincho que está sendo desenrolado.
 - c. Quando o cabo estiver muito extenso, pode ser necessário interromper o guinchamento para que o amortecedor possa ser posicionado no novo ponto intermediário do cabo do guincho. Sempre libere a tensão do cabo do guincho antes de reposicionar o amortecedor.
 - d. Evite estar diretamente alinhado com o cabo do guincho sempre que possível. Além disso, nunca permita que outras pessoas fiquem próximas ou alinhadas com o cabo do guincho durante a operação de guinchamento.
9. Nunca enganche o cabo do guincho nele mesmo. Isso danificará o cabo do guincho e poderá causar falha no cabo.
10. Nunca use cintas, correntes ou outros itens de amarração danificados ou desgastados.
11. O ÚNICO momento em que o veículo equipado com o guincho deve se deslocar ao usar o guincho é quando o veículo propriamente dito estiver atolado. O veículo equipado com o guincho NUNCA deve se deslocar para aplicar uma carga de choque no cabo do guincho tentando deslocar um segundo veículo atolado. Consulte a seção Carga de choque na página 92. Para sua segurança, siga sempre essas instruções ao guinchar um veículo solto:
 - a. Solte a embreagem do guincho e desenrole o comprimento necessário do cabo.
 - b. Alinhe o cabo do guincho o mais próximo possível da linha do centro do veículo que está guinchando.
 - c. Fixe o gancho do cabo do guincho no ponto de fixação ou na estrutura do veículo atolado seguindo as instruções deste manual.

GUIA DO GUINCHO

- d. Engate novamente a embreagem no guincho.
 - e. Diminua lentamente a folga do cabo do guincho.
 - f. Selecione a marcha adequada do veículo para tracionar o veículo atolado na direção do guinchamento.
 - g. Mude para a marcha mais baixa possível no veículo atolado.
 - h. Acelere o veículo lenta e cuidadosamente e guinche ao mesmo tempo para liberar o veículo.
 - i. Pare de guinchar assim que o veículo atolado puder se deslocar sozinho sem a ajuda do guincho.
 - j. Solte o gancho do cabo do guincho.
 - k. Enrole novamente o cabo do guincho uniformemente no tambor seguindo as instruções deste manual.
12. Nunca tente guinchar outro veículo atolado fixando o cabo do guincho em um componente da suspensão, protetor frontal, para-choques ou suporte de carga. Pode ocasionar danos ao veículo. Em vez disso, fixe o guincho a uma parte forte do engate ou estrutura do veículo.
13. Um guinchamento prolongado esgotará a carga da bateria do veículo que realiza a operação. Deixe o motor do veículo que faz o guinchamento funcionando durante a operação do guincho para impedir o esgotamento da bateria em caso de guinchamentos por períodos prolongados.
14. O motor do guincho pode ficar quente durante o uso do guincho. Se você usar o guincho por mais de 45 segundos ou se ele parar durante a operação, interrompa o procedimento e deixe que ele esfrie por 10 minutos antes de usá-lo novamente.
15. Após o término do guinchamento, especialmente se a operação for realizada em ângulo, pode ser necessário redistribuir o cabo do guincho em seu tambor. Você precisará de um assistente para realizar essa tarefa.
- a. Solte a embreagem do guincho.
 - b. Desenrole o cabo do guincho que está aglomerado irregularmente em uma área.
 - c. Engate novamente a embreagem do guincho.
 - d. Peça a um assistente que estique o cabo do guincho com cerca de 45 kg (100 lb) de tensão usando a cinta do gancho.
 - e. Recolha lentamente o cabo enquanto seu assistente desloca a extremidade do cabo para frente e para trás horizontalmente para distribuir uniformemente o cabo do guincho no tambor.
 - f. Isso reduzirá a possibilidade do cabo do guincho se “prender” entre as camadas inferiores de cabo.

CUIDADOS COM O CABO DO GUINCHO



ATENÇÃO

O uso de um cabo desgastado ou danificado poderá causar falha repentina e FERIMENTOS GRAVES.

Para sua segurança, sempre substitua as peças do guincho POLARIS (inclusive o cabo), por peças de reposição originais POLARIS disponíveis em seu revendedor autorizado POLARIS ou outra pessoa qualificada.

1. Sempre inspecione o guincho antes de cada utilização. Inspeção se há desgaste ou peças soltas, inclusive ferragens de montagem. Nunca use o guincho se alguma peça precisar de reparo ou substituição.
2. Sempre inspecione o cabo do guincho antes de cada utilização. Inspeção se o cabo do guincho apresenta desgaste ou dobras.

Um cabo do guincho dobrado está exibido à direita. Mesmo após ser “endireitado”, esse cabo já foi danificado permanente e seriamente. Interrompa imediatamente o uso do cabo do guincho nessa condição.

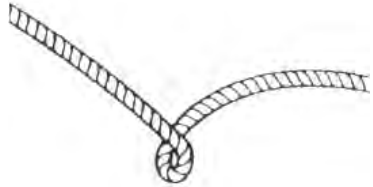

Um cabo do guincho dobrado que foi “endireitado” está exibido à direita. Mesmo que ele pareça utilizável, ele foi danificado permanente e seriamente. Ele não pode mais transmitir a carga que podia antes do dobramento. Interrompa imediatamente o uso do cabo do guincho nessa condição.



Cabos do guincho sintéticos devem ser inspecionados quanto a sinais de esgarçamento. Substitua o cabo se observar esgarçamento (mostrado a direita). Interrompa imediatamente o uso do cabo do guincho nessa condição. Substitua também o cabo do guincho se houver fibras fundidas ou derretidas. Uma área assim do cabo sintético estará rígida e terá a aparência lisa ou vitrificada. Interrompa imediatamente o uso do cabo do guincho nessa condição.



CARGA DE CHOQUE

ATENÇÃO

O cabo do guincho é muito forte, mas NÃO foi projetado para cargas dinâmicas ou de “choque”. Cargas de choque podem tensionar o cabo do guincho além de sua capacidade e fazer com que ele se rompa. A extremidade de um cabo do guincho rompido sob cargas tão altas pode causar FERIMENTOS GRAVES ou MORTE a você ou a pessoas próximas.

Os cabos do guincho são projetados para NÃO absorver energia. Isso é verdadeiro para cabos de aço e cabos sintéticos.

1. Nunca tente “sacudir” uma carga com o guincho. Por exemplo, nunca use a folga do cabo do guincho deslocando o veículo que está realizando o guinchamento na tentativa de deslocar um objeto. Esta é uma prática perigosa. Ela gera altas cargas no guincho que podem ultrapassar a resistência do cabo. Mesmo um veículo se deslocando lentamente pode criar grandes cargas de choque no cabo do guincho.

ATENÇÃO

Podem ocorrer FERIMENTOS GRAVES ou MORTE devido ao rompimento do cabo do guincho.

2. Nunca ACIONE e DESACIONE rápida e repetidamente o guincho (“sacudir”). Isso coloca uma carga extra no guincho, no cabo do guincho e gera excesso de calor no motor. Esta é uma forma de aplicar carga de choque.
3. Nunca reboque um veículo ou outro objeto com o seu guincho. O reboque de um objeto com o guincho produz cargas de choque no cabo mesmo ao se rebocar em baixa velocidade. O reboque através do guincho também deixa a força de reboque alta no veículo. Isso pode causar instabilidade no veículo e causar um acidente.
4. Nunca use cintas de recuperação com seu guincho. As cintas de recuperação são projetadas para esticar e podem armazenar energia. Essa energia armazenada na cinta de recuperação é liberada se o cabo do guincho se romper, o que torna o fato ainda mais perigoso. De modo similar, nunca use cordas elásticas tipo “bungie” para o guinchamento.
5. Nunca use o guincho para amarrar um veículo a um reboque ou outro veículo de transporte. Esse tipo de uso também causa cargas de choque que podem danificar o guincho, o cabo do guincho ou os veículos usados.

O cabo do guincho foi projetado e testado para suportar as cargas produzidas pelo motor do guincho quando operador de um veículo em repouso. Lembre-se sempre que o guincho e o cabo do guincho **NÃO** foram projetados para receber cargas de choque.

SEGURANÇA DE SERVIÇO E MANUTENÇÃO DO GUINCHO

ATENÇÃO

O serviço e a manutenção inadequados ou inexistentes do guincho poderão causar FERIMENTOS GRAVES ou MORTE. Sempre siga todas as instruções e advertências sobre o guincho neste manual.

1. Sempre inspecione o guincho antes de cada utilização. Inspeção se o cabo do guincho apresenta desgaste ou dobras. Verifique também se há desgaste ou peças soltas, inclusive ferragens de montagem.
2. Deixe que o motor do guincho esfrie antes de realizar serviços nele.
3. Nunca trabalhe com o guincho sem primeiro soltar as conexões da bateria para evitar a ativação acidental do guincho.
4. Para sua segurança, sempre substitua as peças do guincho POLARIS (inclusive o cabo), por peças de reposição originais POLARIS disponíveis em seu revendedor autorizado POLARIS ou outra pessoa qualificada.
5. Alguns modelos de guincho usam cabos de aço. Outros guinchos usam cabos sintéticos projetados especialmente para esse fim.
6. Nunca substitua um cabo sintético por um cabo de polímero de qualidade voltada para o consumidor final como os que podem ser comprados em lojas de ferragens. Apesar de parecerem similares, eles **NÃO** são iguais. Cabos de polímero não projetados para o uso com guinchos se esticarão e armazenarão energia em excesso durante a operação de guinchamento.

ATENÇÃO

O rompimento de um cabo esticado sob condições de guinchamento liberará toda a energia armazenada. Isso aumenta as possibilidades de FERIMENTOS GRAVES ou MORTE.

SISTEMAS DE CONTROLE DE EMISSÕES

SISTEMA DE CONTROLE DE EMISSÕES DE RÚIDO

Não modifique os componentes do motor, da admissão ou do escape pois isso pode afetar a conformidade com os requisitos de controle de ruídos da EPA dos EUA (40 CFR 205) e os requisitos de nível de ruído locais.

OPERAÇÃO EM TERRENOS PÚBLICOS NOS EUA

Seu veículo POLARIS tem um supressor de centelhas testado e qualificado de acordo com a norma USFS 5100-1C. As leis federais exigem que esse supressor de centelhas seja instalado e esteja funcional quando o veículo for operado em terrenos públicos.

A operação de veículos fora de estrada em terrenos públicos nos EUA é regulamentada pelo 43 CFR 420. As violações estão sujeitas a multas. As regulamentações federais podem ser visualizadas on-line no site www.gpoaccess.gov/ecfr/.

SISTEMA DE CONTROLE DE EMISSÕES DO CÁRTER

O motor é equipado com um sistema de cárter fechado. Os gases não queimados são forçados a voltar para a câmara de combustão pelo sistema de admissão. Todos os gases de escape saem através do sistema de escapamento.

SISTEMA DE CONTROLE DE EMISSÕES DO ESCAPE

As emissões do escape são controladas pelo projeto do motor. Um sistema de injeção eletrônica de combustível (EFI) controla o fornecimento de combustível. Os componentes do motor e da injeção eletrônica de combustível (EFI) são ajustados em fábrica para se ter um desempenho ideal e não são ajustáveis.

A etiqueta de emissões localiza-se na estrutura dianteira esquerda do veículo.

INTERFERÊNCIA ELETROMAGNÉTICA

O sistema de ignição por centelhas está em conformidade com a norma canadense ICES-002.

Este veículo está em conformidade com os requisitos de EMC das diretivas europeias 97/24/EC e 2004/108/EC.

Radiação não ionizante: Este veículo emite um pouco de energia eletromagnética. Pessoas que usam dispositivos médicos implantados ativos ou não ativos (como dispositivos de controle e monitoramento do coração) devem analisar as limitações de seus dispositivos e as normas aplicáveis para energia eletromagnética e as diretivas aplicáveis a este veículo.

MANUTENÇÃO

TABELA DE MANUTENÇÃO PERIÓDICA

A manutenção periódica e cuidadosa o ajudará a manter seu veículo nas condições mais seguras e mais confiáveis possíveis. A inspeção, o ajuste e a lubrificação de componentes importantes são explicados na tabela de manutenção periódica.

Inspeccione, limpe, lubrifique, ajuste e substitua as peças conforme necessário. Quando a inspeção revelar a necessidade de substituição de peças, use peças originais POLARIS disponíveis em seu revendedor.

Registre a manutenção e o serviço no Registro de manutenção no final do manual.

Serviços e ajustes são importantes para o funcionamento correto do veículo. Se não estiver familiarizado com os procedimentos seguros de serviços e ajuste, um revendedor qualificado deverá realizar essas operações.

Os veículos submetidos a padrões de uso pesados ou severos devem ser inspecionados e passar por manutenção com maior frequência.

DEFINIÇÃO DE USO SEVERO

- Imersão frequente em lama, água ou areia
- Uso de altas rotações em corridas ou atividades similares
- Operação prolongada em baixa velocidade ou carga pesada
- Marcha lenta por tempo prolongado
- Percursos curtos frequentes em clima frio (o motor frequentemente não funciona tempo suficiente para atingir a temperatura ideal de operação)

Preste atenção especial ao nível do óleo. O aumento do nível do óleo em clima frio pode indicar o acúmulo de contaminantes no reservatório de óleo ou cárter. Troque o óleo imediatamente se o nível começar a subir. Monitore o nível do óleo e, se continuar a subir, interrompa o uso e determine a causa ou consulte seu revendedor autorizado.

MANUTENÇÃO

INTERVALOS DE MANUTENÇÃO

As tabelas de intervalo de manutenção descrevem a manutenção e a inspeção requeridas com base nas horas/quilômetros do veículo. Cada tabela indica o número de horas/quilômetros nos quais o serviço é necessário no veículo. O serviço em alguns itens ou componentes pode ser necessário com maior frequência devido à utilização extrema, como em água ou com cargas pesadas. Quando o veículo ultrapassar 500 horas/8000 km (5000 milhas), retorne à tabela de 25 horas/400 km (250 milhas) e comece novamente o processo de intervalo.

SERVIÇO DE 25 HORAS/400 km (250 milhas)

ITEM		COMENTÁRIOS
UE/ R	Pastilhas de freio/ pastilhas do freio de estacionamento (INTERNAC.)	Inspeção o desgaste das pastilhas.
	Sistema de combustível	Ligue a chave para pressurizar a bomba de combustível; verifique se há vazamentos e abrasão nas linhas e conexões.
UE/ R	Ajuste do cabo do freio de estacionamento (INTERNAC.)	Inspeção; ajuste a tensão depois das primeiras 25 horas.
UE	Respiro do motor	Inspeção, limpe.
	Bateria	Verifique os terminais; limpe; teste.
UE	Troca do óleo e do filtro do motor (amacramento)	Execute uma troca de óleo e de filtro no amaciamento a 25 horas ou um mês; execute a cada 50 horas ou 6 meses depois disso.
UE	Lubrificante da caixa de câmbio dianteira	Inspeção inicial do nível do fluido; adicione lubrificante se necessário.
UE	Lubrificante da transmissão (AGL)	Inspeção inicial do nível do fluido; adicione lubrificante se necessário.

UE – Execute esses procedimentos com maior frequência no caso de veículos submetidos a uso mais severo.

R – Peça a um revendedor autorizado Polaris ou uma pessoa qualificada para realizar esse serviço.

SERVIÇO DE 50 HORAS/800 km (500 milhas)

ITEM		COMENTÁRIOS
UE/ R	Pastilhas de freio/ pastilhas do freio de estacionamento (INTERNAC.)	Inspecione o desgaste das pastilhas; substitua se estiverem desgastadas além do limite de serviço.
	Sistema de combustível	Ligue a chave para pressurizar a bomba de combustível; verifique se há vazamentos e abrasão nas linhas e conexões.
UE/ R	Ajuste do cabo do freio de estacionamento (INTERNAC.)	Inspecione; ajuste a tensão depois das primeiras 25 horas.
UE	Respiro do motor	Inspecione, limpe.
	Bateria	Verifique os terminais; limpe; teste.
UE	Lubrificante da caixa de câmbio dianteira	Inspecione/adicione lubrificante se necessário.
UE	Lubrificante da transmissão (AGL)	Inspecione/adicione lubrificante se necessário.
UE	Lubrificação geral	Lubrifique todas as conexões, pivôs, cabos, etc.
R	Pedal do acelerador	Inspecione; substitua se prender.
	Flange/dutos da admissão do corpo do acelerador	Inspecione os dutos em relação à vedação adequada/vazamentos de ar.
	Cabo/articulação do câmbio	Inspecione; ajuste conforme necessário.
R	Direção	Lubrifique (se aplicável).
UE	Suspensão dianteira/ traseira	Lubrifique (se aplicável).
R	Sistema de arrefecimento	Inspecione sazonalmente a qualidade do líquido de arrefecimento; faça um teste de pressão no sistema anualmente.
R	Correia de transmissão	Inspecione; substitua conforme necessário.

MANUTENÇÃO

ITEM		COMENTÁRIOS
R	Embreagens (acionamento e acionada)	Inspeção; limpe; substitua as peças desgastadas.
UE	Linhas de óleo do motor/parafusos	Verifique se há vazamentos e conexões soltas.

UE – Execute esses procedimentos com maior frequência no caso de veículos submetidos a uso mais severo.

R – Peça a um revendedor autorizado Polaris ou uma pessoa qualificada para realizar esse serviço.

SERVIÇO DE 75 HORAS/1200 km (750 milhas)

ITEM		COMENTÁRIOS
UE/ R	Pastilhas de freio/ pastilhas do freio de estacionamento (INTERNAC.)	Inspeção o desgaste das pastilhas; substitua se estiverem desgastadas além do limite de serviço.
	Sistema de combustível	Ligue a chave para pressurizar a bomba de combustível; verifique se há vazamentos e abrasão nas linhas e conexões.
UE/ R	Ajuste do cabo do freio de estacionamento (INTERNAC.)	Inspeção; ajuste a tensão depois das primeiras 25 horas.
UE	Respiro do motor	Inspeção, limpe.
	Bateria	Verifique os terminais; limpe; teste.
UE	Troca do óleo e do filtro do motor	Troque o óleo e o filtro; inspeção o óleo usado em relação a contaminantes.
UE	Lubrificante da caixa de câmbio dianteira	Inspeção/adicione lubrificante se necessário.
UE	Lubrificante da transmissão (AGL)	Inspeção/adicione lubrificante se necessário.

UE – Execute esses procedimentos com maior frequência no caso de veículos submetidos a uso mais severo.

R – Peça a um revendedor autorizado Polaris ou uma pessoa qualificada para realizar esse serviço.

MANUTENÇÃO

SERVIÇO DE 100 HORAS/1600 km (1000 milhas)

ITEM		COMENTÁRIOS
UE/ R	Pastilhas de freio/ pastilhas do freio de estacionamento (INTERNAC.)	Inspeção o desgaste das pastilhas; substitua se estiverem desgastadas além do limite de serviço.
	Sistema de combustível	Ligue a chave para pressurizar a bomba de combustível; verifique se há vazamentos e abrasão nas linhas e conexões.
UE/ R	Ajuste do cabo do freio de estacionamento (INTERNAC.)	Inspeção; ajuste a tensão depois das primeiras 25 horas.
UE	Respiro do motor	Inspeção, limpe.
	Bateria	Verifique os terminais; limpe; teste.
UE	Lubrificação geral	Lubrifique todas as conexões, pivôs, cabos, etc.
R	Pedal do acelerador	Inspeção; substitua se prender.
	Flange/dutos da admissão do corpo do acelerador	Inspeção os dutos em relação à vedação adequada/vazamentos de ar.
	Cabo/articulação do câmbio	Inspeção; ajuste conforme necessário.
R	Direção	Lubrifique (se aplicável).
UE	Suspensão dianteira/ traseira	Lubrifique (se aplicável).
R	Sistema de arrefecimento	Inspeção sazonalmente a qualidade do líquido de arrefecimento; faça um teste de pressão no sistema anualmente.
R	Correia de transmissão	Inspeção; substitua conforme necessário.
UE	Linhas de óleo do motor/ parafusos	Verifique se há vazamentos e conexões soltas.
UE/ R	Ajuste do cabo do freio de estacionamento (INTERNAC.)	Inspeção; ajuste a tensão conforme necessário.
UE	Lubrificante da caixa de câmbio dianteira	Troque o lubrificante.
UE	Lubrificante da transmissão (AGL)	Troque o lubrificante.
R	Sistema de combustível	Verifique se há vazamentos na tampa de abastecimento, linhas/trilho de combustível e bomba de combustível.

ITEM		COMENTÁRIOS
R	Inspeção da vela de ignição	Inspeccione; substitua conforme necessário, torqueie conforme a especificação.
UE	Radiador	Inspeccione; limpe as superfícies externas.
UE	Mangueiras de líquido de arrefecimento	Verifique se há vazamentos; teste a pressão do sistema.
UE	Suportes do motor	Inspeccione; aperte conforme a especificação de torque.
	Tubo/silencioso do escapamento	Inspeccione.
UE	Fiação	Inspeccione em relação ao desgaste, o roteamento e a segurança; inspeccione os conectores sujeitos a água, lama, etc.
R	Embreagens (acionamento e acionada)	Inspeccione; limpe; substitua as peças desgastadas.
R	Rolamentos das rodas dianteiras	Inspeccione; substitua conforme necessário.
UE	Amortecedores	Inspeccione visualmente as vedações dos amortecedores; troque o óleo e as vedações se houver vazamento.
	Tensionador da corrente do excêntrico	Inspeccione/limpe; substitua conforme necessário.

UE – Execute esses procedimentos com maior frequência no caso de veículos submetidos a uso mais severo.

R – Peça a um revendedor autorizado Polaris ou uma pessoa qualificada para realizar esse serviço.

MANUTENÇÃO

SERVIÇO DE 125 HORAS/2000 km (1250 milhas)

ITEM		COMENTÁRIOS
UE/ R	Pastilhas de freio/ pastilhas do freio de estacionamento (INTERNAC.)	Inspeção o desgaste das pastilhas; substitua se estiverem desgastadas além do limite de serviço.
	Sistema de combustível	Ligue a chave para pressurizar a bomba de combustível; verifique se há vazamentos e abrasão nas linhas e conexões.
UE/ R	Ajuste do cabo do freio de estacionamento (INTERNAC.)	Inspeção; ajuste a tensão depois das primeiras 25 horas.
UE	Respiro do motor	Inspeção, limpe.
	Bateria	Verifique os terminais; limpe; teste.
UE	Troca do óleo e do filtro do motor	Troque o óleo e o filtro; inspeção o óleo usado em relação a contaminantes.
UE	Lubrificante da caixa de câmbio dianteira	Inspeção/adicione lubrificante se necessário.
UE	Lubrificante da transmissão (AGL)	Inspeção/adicione lubrificante se necessário.

UE – Execute esses procedimentos com maior frequência no caso de veículos submetidos a uso mais severo.

R – Peça a um revendedor autorizado Polaris ou uma pessoa qualificada para realizar esse serviço.

SERVIÇO DE 150 HORAS/2400 km (1500 milhas)

ITEM		COMENTÁRIOS
UE/ R	Pastilhas de freio/ pastilhas do freio de estacionamento (INTERNAC.)	Inspecione o desgaste das pastilhas; substitua se estiverem desgastadas além do limite de serviço.
	Sistema de combustível	Ligue a chave para pressurizar a bomba de combustível; verifique se há vazamentos e abrasão nas linhas e conexões.
UE/ R	Ajuste do cabo do freio de estacionamento (INTERNAC.)	Inspecione; ajuste a tensão depois das primeiras 25 horas.
UE	Respiro do motor	Inspecione, limpe.
	Bateria	Verifique os terminais; limpe; teste.
UE	Lubrificante da caixa de câmbio dianteira	Inspecione/adicione lubrificante se necessário.
UE	Lubrificante da transmissão (AGL)	Inspecione/adicione lubrificante se necessário.
UE	Lubrificação geral	Lubrifique todas as conexões, pivôs, cabos, etc.
R	Pedal do acelerador	Inspecione; substitua se prender.
	Flange/dutos da admissão do corpo do acelerador	Inspecione os dutos em relação à vedação adequada/vazamentos de ar.
	Cabo/articulação do câmbio	Inspecione; ajuste conforme necessário.
R	Direção	Lubrifique (se aplicável).
UE	Suspensão dianteira/ traseira	Lubrifique (se aplicável).
R	Sistema de arrefecimento	Inspecione sazonalmente a qualidade do líquido de arrefecimento; faça um teste de pressão no sistema anualmente.
R	Correia de transmissão	Inspecione; substitua conforme necessário.

MANUTENÇÃO

ITEM		COMENTÁRIOS
R	Embreagens (acionamento e acionada)	Inspeção; limpe; substitua as peças desgastadas.
UE	Linhas de óleo do motor/parafusos	Verifique se há vazamentos e conexões soltas.

UE – Execute esses procedimentos com maior frequência no caso de veículos submetidos a uso mais severo.

R – Peça a um revendedor autorizado Polaris ou uma pessoa qualificada para realizar esse serviço.

SERVIÇO DE 175 HORAS/2800 km (1750 milhas)

ITEM		COMENTÁRIOS
UE/ R	Pastilhas de freio/ pastilhas do freio de estacionamento (INTERNAC.)	Inspeção o desgaste das pastilhas; substitua se estiverem desgastadas além do limite de serviço.
	Sistema de combustível	Ligue a chave para pressurizar a bomba de combustível; verifique se há vazamentos e abrasão nas linhas e conexões.
UE/ R	Ajuste do cabo do freio de estacionamento (INTERNAC.)	Inspeção; ajuste a tensão depois das primeiras 25 horas.
UE	Respiro do motor	Inspeção, limpe.
	Bateria	Verifique os terminais; limpe; teste.
UE	Troca do óleo e do filtro do motor	Troque o óleo e o filtro; inspeção o óleo usado em relação a contaminantes.
UE	Lubrificante da caixa de câmbio dianteira	Inspeção/adicione lubrificante se necessário.
UE	Lubrificante da transmissão (AGL)	Inspeção/adicione lubrificante se necessário.

UE – Execute esses procedimentos com maior frequência no caso de veículos submetidos a uso mais severo.

R – Peça a um revendedor autorizado Polaris ou uma pessoa qualificada para realizar esse serviço.

MANUTENÇÃO

SERVIÇO DE 200 HORAS/3200 km (2000 milhas)

ITEM		COMENTÁRIOS
UE/ R	Pastilhas de freio/ pastilhas do freio de estacionamento (INTERNAC.)	Inspeção o desgaste das pastilhas; substitua se estiverem desgastadas além do limite de serviço.
	Sistema de combustível	Ligue a chave para pressurizar a bomba de combustível; verifique se há vazamentos e abrasão nas linhas e conexões.
UE/ R	Ajuste do cabo do freio de estacionamento (INTERNAC.)	Inspeção; ajuste a tensão depois das primeiras 25 horas.
UE	Respiro do motor	Inspeção, limpe.
	Bateria	Verifique os terminais; limpe; teste.
UE	Lubrificação geral	Lubrifique todas as conexões, pivôs, cabos, etc.
R	Pedal do acelerador	Inspeção; substitua se prender.
	Flange/dutos da admissão do corpo do acelerador	Inspeção os dutos em relação à vedação adequada/vazamentos de ar.
	Cabo/articulação do câmbio	Inspeção; ajuste conforme necessário.
R	Direção	Lubrifique (se aplicável).
UE	Suspensão dianteira/ traseira	Lubrifique (se aplicável).
R	Sistema de arrefecimento	Inspeção sazonalmente a qualidade do líquido de arrefecimento; faça um teste de pressão no sistema anualmente.
R	Correia de transmissão	Inspeção; substitua conforme necessário.
R	Embreagens (acionamento e acionada)	Inspeção; limpe; substitua as peças desgastadas.
UE	Linhas de óleo do motor/ parafusos	Verifique se há vazamentos e conexões soltas.
UE/ R	Ajuste do cabo do freio de estacionamento (INTERNAC.)	Inspeção; ajuste a tensão conforme necessário.
UE	Lubrificante da caixa de câmbio dianteira	Troque o lubrificante.
UE	Lubrificante da transmissão (AGL)	Troque o lubrificante.

ITEM		COMENTÁRIOS
R	Sistema de combustível	Verifique se há vazamentos na tampa de abastecimento, linhas/trilho de combustível e bomba de combustível.
R	Inspecção da vela de ignição	Inspecione; substitua conforme necessário, torqueie conforme a especificação.
UE	Radiador	Inspecione; limpe as superfícies externas.
UE	Mangueiras de líquido de arrefecimento	Verifique se há vazamentos; teste a pressão do sistema.
UE	Suportes do motor	Inspecione; aperte conforme a especificação de torque.
	Tubo/silencioso do escapamento	Inspecione.
UE	Fiação	Inspecione o roteamento e o desgaste; inspecione os conectores sujeitos a água/lama.
R	Rolamentos das rodas dianteiras	Inspecione; substitua conforme necessário.
UE/ R	Amortecedores	Troque o óleo do amortecedor e inspecione as vedações.
R	Fluido de freio	Troque a cada dois anos (DOT 4).
	Supressor de centelhas	Limpe diariamente se conduzido em lama/água; substitua um supressor danificado antes de operar.
	Tensionador da corrente do excêntrico	Inspecione/limpe; substitua conforme necessário.
R	Folga da válvula	Inspecione; ajuste conforme necessário.

UE – Execute esses procedimentos com maior frequência no caso de veículos submetidos a uso mais severo.

R – Peça a um revendedor autorizado Polaris ou uma pessoa qualificada para realizar esse serviço.

MANUTENÇÃO

SERVIÇO DE 225 HORAS/3600 km (2250 milhas)

ITEM		COMENTÁRIOS
UE/ R	Pastilhas de freio/ pastilhas do freio de estacionamento (INTERNAC.)	Inspeção o desgaste das pastilhas; substitua se estiverem desgastadas além do limite de serviço.
	Sistema de combustível	Ligue a chave para pressurizar a bomba de combustível; verifique se há vazamentos e abrasão nas linhas e conexões.
UE/ R	Ajuste do cabo do freio de estacionamento (INTERNAC.)	Inspeção; ajuste a tensão depois das primeiras 25 horas.
UE	Respiro do motor	Inspeção, limpe.
	Bateria	Verifique os terminais; limpe; teste.
UE	Troca do óleo e do filtro do motor	Troque o óleo e o filtro; inspeção o óleo usado em relação a contaminantes.
UE	Lubrificante da caixa de câmbio dianteira	Inspeção/adicione lubrificante se necessário.
UE	Lubrificante da transmissão (AGL)	Inspeção/adicione lubrificante se necessário.

UE – Execute esses procedimentos com maior frequência no caso de veículos submetidos a uso mais severo.

R – Peça a um revendedor autorizado Polaris ou uma pessoa qualificada para realizar esse serviço.

SERVIÇO DE 250 HORAS/4000 km (2500 milhas)

ITEM		COMENTÁRIOS
UE/ R	Pastilhas de freio/ pastilhas do freio de estacionamento (INTERNAC.)	Inspecione o desgaste das pastilhas; substitua se estiverem desgastadas além do limite de serviço.
	Sistema de combustível	Ligue a chave para pressurizar a bomba de combustível; verifique se há vazamentos e abrasão nas linhas e conexões.
UE/ R	Ajuste do cabo do freio de estacionamento (INTERNAC.)	Inspecione; ajuste a tensão depois das primeiras 25 horas.
UE	Respiro do motor	Inspecione, limpe.
	Bateria	Verifique os terminais; limpe; teste.
UE	Lubrificante da caixa de câmbio dianteira	Inspecione/adicione lubrificante se necessário.
UE	Lubrificante da transmissão (AGL)	Inspecione/adicione lubrificante se necessário.
UE	Lubrificação geral	Lubrifique todas as conexões, pivôs, cabos, etc.
R	Pedal do acelerador	Inspecione; substitua se prender.
	Flange/dutos da admissão do corpo do acelerador	Inspecione os dutos em relação à vedação adequada/vazamentos de ar.
	Cabo/articulação do câmbio	Inspecione; ajuste conforme necessário.
R	Direção	Lubrifique (se aplicável).
UE	Suspensão dianteira/ traseira	Lubrifique (se aplicável).
R	Sistema de arrefecimento	Inspecione sazonalmente a qualidade do líquido de arrefecimento; faça um teste de pressão no sistema anualmente.
R	Correia de transmissão	Inspecione; substitua conforme necessário.

MANUTENÇÃO

ITEM		COMENTÁRIOS
R	Embreagens (acionamento e acionada)	Inspeção; limpe; substitua as peças desgastadas.
UE	Linhas de óleo do motor/parafusos	Verifique se há vazamentos e conexões soltas.

UE – Execute esses procedimentos com maior frequência no caso de veículos submetidos a uso mais severo.

R – Peça a um revendedor autorizado Polaris ou uma pessoa qualificada para realizar esse serviço.

SERVIÇO DE 275 HORAS/4400 km (2750 milhas)

ITEM		COMENTÁRIOS
UE/ R	Pastilhas de freio/ pastilhas do freio de estacionamento (INTERNAC.)	Inspeção o desgaste das pastilhas; substitua se estiverem desgastadas além do limite de serviço.
	Sistema de combustível	Ligue a chave para pressurizar a bomba de combustível; verifique se há vazamentos e abrasão nas linhas e conexões.
UE/ R	Ajuste do cabo do freio de estacionamento (INTERNAC.)	Inspeção; ajuste a tensão depois das primeiras 25 horas.
UE	Respiro do motor	Inspeção, limpe.
	Bateria	Verifique os terminais; limpe; teste.
UE	Troca do óleo e do filtro do motor	Troque o óleo e o filtro; inspeção o óleo usado em relação a contaminantes.
UE	Lubrificante da caixa de câmbio dianteira	Inspeção/adicione lubrificante se necessário.
UE	Lubrificante da transmissão (AGL)	Inspeção/adicione lubrificante se necessário.

UE – Execute esses procedimentos com maior frequência no caso de veículos submetidos a uso mais severo.

R – Peça a um revendedor autorizado Polaris ou uma pessoa qualificada para realizar esse serviço.

MANUTENÇÃO

SERVIÇO DE 300 HORAS/4800 km (3000 milhas)

ITEM		COMENTÁRIOS
UE/ R	Pastilhas de freio/ pastilhas do freio de estacionamento (INTERNAC.)	Inspeção o desgaste das pastilhas; substitua se estiverem desgastadas além do limite de serviço.
	Sistema de combustível	Ligue a chave para pressurizar a bomba de combustível; verifique se há vazamentos e abrasão nas linhas e conexões.
UE/ R	Ajuste do cabo do freio de estacionamento (INTERNAC.)	Inspeção; ajuste a tensão depois das primeiras 25 horas.
UE	Respiro do motor	Inspeção, limpe.
	Bateria	Verifique os terminais; limpe; teste.
UE	Lubrificação geral	Lubrifique todas as conexões, pivôs, cabos, etc.
R	Pedal do acelerador	Inspeção; substitua se prender.
	Flange/dutos da admissão do corpo do acelerador	Inspeção os dutos em relação à vedação adequada/vazamentos de ar.
	Cabo/articulação do câmbio	Inspeção; ajuste conforme necessário.
R	Direção	Lubrifique (se aplicável).
UE	Suspensão dianteira/ traseira	Lubrifique (se aplicável).
R	Sistema de arrefecimento	Inspeção sazonalmente a qualidade do líquido de arrefecimento; faça um teste de pressão no sistema anualmente.
R	Correia de transmissão	Inspeção; substitua conforme necessário.
R	Embreagens (acionamento e acionada)	Inspeção; limpe; substitua as peças desgastadas.
UE	Linhas de óleo do motor/ parafusos	Verifique se há vazamentos e conexões soltas.
UE/ R	Ajuste do cabo do freio de estacionamento (INTERNAC.)	Inspeção; ajuste a tensão conforme necessário.
UE	Lubrificante da caixa de câmbio dianteira	Troque o lubrificante.
UE	Lubrificante da transmissão (AGL)	Troque o lubrificante.

ITEM		COMENTÁRIOS
R	Sistema de combustível	Verifique se há vazamentos na tampa de abastecimento, linhas/trilho de combustível e bomba de combustível.
R	Inspeção da vela de ignição	Inspeccione; substitua conforme necessário, torqueie conforme a especificação.
UE	Radiador	Inspeccione; limpe as superfícies externas.
UE	Mangueiras de líquido de arrefecimento	Verifique se há vazamentos; teste a pressão do sistema.
UE	Suportes do motor	Inspeccione; aperte conforme a especificação de torque.
	Tubo/silencioso do escapamento	Inspeccione.
UE	Fiação	Inspeccione em relação ao desgaste, o roteamento e a segurança; inspeccione os conectores sujeitos a água, lama, etc.
R	Rolamentos das rodas dianteiras	Inspeccione; substitua conforme necessário.
UE	Amortecedores	Inspeccione visualmente as vedações dos amortecedores; troque o óleo e as vedações se houver vazamento.
	Tensionador da corrente do excêntrico	Inspeccione/limpe; substitua conforme necessário.

UE – Execute esses procedimentos com maior frequência no caso de veículos submetidos a uso mais severo.

R – Peça a um revendedor autorizado Polaris ou uma pessoa qualificada para realizar esse serviço.

MANUTENÇÃO

SERVIÇO DE 325 HORAS/5200 km (3250 milhas)

ITEM		COMENTÁRIOS
UE/ R	Pastilhas de freio/ pastilhas do freio de estacionamento (INTERNAC.)	Inspeção o desgaste das pastilhas; substitua se estiverem desgastadas além do limite de serviço.
	Sistema de combustível	Ligue a chave para pressurizar a bomba de combustível; verifique se há vazamentos e abrasão nas linhas e conexões.
UE/ R	Ajuste do cabo do freio de estacionamento (INTERNAC.)	Inspeção; ajuste a tensão depois das primeiras 25 horas.
UE	Respiro do motor	Inspeção, limpe.
	Bateria	Verifique os terminais; limpe; teste.
UE	Troca do óleo e do filtro do motor	Troque o óleo e o filtro; inspeção o óleo usado em relação a contaminantes.
UE	Lubrificante da caixa de câmbio dianteira	Inspeção/adicione lubrificante se necessário.
UE	Lubrificante da transmissão (AGL)	Inspeção/adicione lubrificante se necessário.

UE – Execute esses procedimentos com maior frequência no caso de veículos submetidos a uso mais severo.

R – Peça a um revendedor autorizado Polaris ou uma pessoa qualificada para realizar esse serviço.

SERVIÇO DE 350 HORAS/5600 km (3500 milhas)

ITEM		COMENTÁRIOS
UE/ R	Pastilhas de freio/ pastilhas do freio de estacionamento (INTERNAC.)	Inspecione o desgaste das pastilhas; substitua se estiverem desgastadas além do limite de serviço.
	Sistema de combustível	Ligue a chave para pressurizar a bomba de combustível; verifique se há vazamentos e abrasão nas linhas e conexões.
UE/ R	Ajuste do cabo do freio de estacionamento (INTERNAC.)	Inspecione; ajuste a tensão depois das primeiras 25 horas.
UE	Respiro do motor	Inspecione, limpe.
	Bateria	Verifique os terminais; limpe; teste.
UE	Lubrificante da caixa de câmbio dianteira	Inspecione/adicione lubrificante se necessário.
UE	Lubrificante da transmissão (AGL)	Inspecione/adicione lubrificante se necessário.
UE	Lubrificação geral	Lubrifique todas as conexões, pivôs, cabos, etc.
R	Pedal do acelerador	Inspecione; substitua se prender.
	Flange/dutos da admissão do corpo do acelerador	Inspecione os dutos em relação à vedação adequada/vazamentos de ar.
	Cabo/articulação do câmbio	Inspecione; ajuste conforme necessário.
R	Direção	Lubrifique (se aplicável).
UE	Suspensão dianteira/ traseira	Lubrifique (se aplicável).
R	Sistema de arrefecimento	Inspecione sazonalmente a qualidade do líquido de arrefecimento; faça um teste de pressão no sistema anualmente.
R	Correia de transmissão	Inspecione; substitua conforme necessário.

MANUTENÇÃO

ITEM		COMENTÁRIOS
R	Embreagens (acionamento e acionada)	Inspeção; limpe; substitua as peças desgastadas.
UE	Linhas de óleo do motor/parafusos	Verifique se há vazamentos e conexões soltas.

UE – Execute esses procedimentos com maior frequência no caso de veículos submetidos a uso mais severo.

R – Peça a um revendedor autorizado Polaris ou uma pessoa qualificada para realizar esse serviço.

SERVIÇO DE 375 HORAS/6000 km (3750 milhas)

ITEM		COMENTÁRIOS
UE/ R	Pastilhas de freio/ pastilhas do freio de estacionamento (INTERNAC.)	Inspeção o desgaste das pastilhas; substitua se estiverem desgastadas além do limite de serviço.
	Sistema de combustível	Ligue a chave para pressurizar a bomba de combustível; verifique se há vazamentos e abrasão nas linhas e conexões.
UE/ R	Ajuste do cabo do freio de estacionamento (INTERNAC.)	Inspeção; ajuste a tensão depois das primeiras 25 horas.
UE	Respiro do motor	Inspeção, limpe.
	Bateria	Verifique os terminais; limpe; teste.
UE	Troca do óleo e do filtro do motor	Troque o óleo e o filtro; inspeção o óleo usado em relação a contaminantes.
UE	Lubrificante da caixa de câmbio dianteira	Inspeção/adicione lubrificante se necessário.
UE	Lubrificante da transmissão (AGL)	Inspeção/adicione lubrificante se necessário.

UE – Execute esses procedimentos com maior frequência no caso de veículos submetidos a uso mais severo.

R – Peça a um revendedor autorizado Polaris ou uma pessoa qualificada para realizar esse serviço.

MANUTENÇÃO

SERVIÇO DE 400 HORAS/6400 km (4000 milhas)

ITEM		COMENTÁRIOS
UE/ R	Pastilhas de freio/ pastilhas do freio de estacionamento (INTERNAC.)	Inspeção o desgaste das pastilhas; substitua se estiverem desgastadas além do limite de serviço.
	Sistema de combustível	Ligue a chave para pressurizar a bomba de combustível; verifique se há vazamentos e abrasão nas linhas e conexões.
UE/ R	Ajuste do cabo do freio de estacionamento (INTERNAC.)	Inspeção; ajuste a tensão depois das primeiras 25 horas.
UE	Respiro do motor	Inspeção, limpe.
	Bateria	Verifique os terminais; limpe; teste.
UE	Lubrificação geral	Lubrifique todas as conexões, pivôs, cabos, etc.
R	Pedal do acelerador	Inspeção; substitua se prender.
	Flange/dutos da admissão do corpo do acelerador	Inspeção os dutos em relação à vedação adequada/vazamentos de ar.
	Cabo/articulação do câmbio	Inspeção; ajuste conforme necessário.
R	Direção	Lubrifique (se aplicável).
UE	Suspensão dianteira/ traseira	Lubrifique (se aplicável).
R	Sistema de arrefecimento	Inspeção sazonalmente a qualidade do líquido de arrefecimento; faça um teste de pressão no sistema anualmente.
R	Correia de transmissão	Inspeção; substitua conforme necessário.
R	Embreagens (acionamento e acionada)	Inspeção; limpe; substitua as peças desgastadas.
UE	Linhas de óleo do motor/ parafusos	Verifique se há vazamentos e conexões soltas.
UE/ R	Ajuste do cabo do freio de estacionamento (INTERNAC.)	Inspeção; ajuste a tensão conforme necessário.
UE	Lubrificante da caixa de câmbio dianteira	Troque o lubrificante.
UE	Lubrificante da transmissão (AGL)	Troque o lubrificante.

ITEM		COMENTÁRIOS
R	Sistema de combustível	Verifique se há vazamentos na tampa de abastecimento, linhas/trilho de combustível e bomba de combustível.
R	Inspeção da vela de ignição	Inspeccione; substitua conforme necessário, torqueie conforme a especificação.
UE	Radiador	Inspeccione; limpe as superfícies externas.
UE	Mangueiras de líquido de arrefecimento	Verifique se há vazamentos; teste a pressão do sistema.
UE	Suportes do motor	Inspeccione; aperte conforme a especificação de torque.
	Tubo/silencioso do escapamento	Inspeccione.
UE	Fiação	Inspeccione em relação ao desgaste, o roteamento e a segurança; inspeccione os conectores sujeitos a água, lama, etc.
R	Rolamentos das rodas dianteiras	Inspeccione; substitua conforme necessário.
UE/ R	Amortecedores	Troque o óleo do amortecedor e inspeccione as vedações.
R	Fluido de freio	Troque a cada dois anos (DOT 4).
	Supressor de centelhas	Limpe diariamente se conduzido em lama/ água; substitua um supressor danificado antes de operar.
	Tensionador da corrente do excêntrico	Inspeccione/limpe; substitua conforme necessário.
R	Folga da válvula	Inspeccione; ajuste conforme necessário.

UE – Execute esses procedimentos com maior frequência no caso de veículos submetidos a uso mais severo.

R – Peça a um revendedor autorizado Polaris ou uma pessoa qualificada para realizar esse serviço.

MANUTENÇÃO

SERVIÇO DE 425 HORAS/6800 km (4250 milhas)

ITEM		COMENTÁRIOS
UE/ R	Pastilhas de freio/ pastilhas do freio de estacionamento (INTERNAC.)	Inspeção o desgaste das pastilhas; substitua se estiverem desgastadas além do limite de serviço.
	Sistema de combustível	Ligue a chave para pressurizar a bomba de combustível; verifique se há vazamentos e abrasão nas linhas e conexões.
UE/ R	Ajuste do cabo do freio de estacionamento (INTERNAC.)	Inspeção; ajuste a tensão depois das primeiras 25 horas.
UE	Respiro do motor	Inspeção, limpe.
	Bateria	Verifique os terminais; limpe; teste.
UE	Troca do óleo e do filtro do motor	Troque o óleo e o filtro; inspeção o óleo usado em relação a contaminantes.
UE	Lubrificante da caixa de câmbio dianteira	Inspeção/adicione lubrificante se necessário.
UE	Lubrificante da transmissão (AGL)	Inspeção/adicione lubrificante se necessário.

UE – Execute esses procedimentos com maior frequência no caso de veículos submetidos a uso mais severo.

R – Peça a um revendedor autorizado Polaris ou uma pessoa qualificada para realizar esse serviço.

SERVIÇO DE 450 HORAS/7200 km (4500 milhas)

ITEM		COMENTÁRIOS
UE/ R	Pastilhas de freio/ pastilhas do freio de estacionamento (INTERNAC.)	Inspecione o desgaste das pastilhas; substitua se estiverem desgastadas além do limite de serviço.
	Sistema de combustível	Ligue a chave para pressurizar a bomba de combustível; verifique se há vazamentos e abrasão nas linhas e conexões.
UE/ R	Ajuste do cabo do freio de estacionamento (INTERNAC.)	Inspecione; ajuste a tensão depois das primeiras 25 horas.
UE	Respiro do motor	Inspecione, limpe.
	Bateria	Verifique os terminais; limpe; teste.
UE	Lubrificante da caixa de câmbio dianteira	Inspecione/adicione lubrificante se necessário.
UE	Lubrificante da transmissão (AGL)	Inspecione/adicione lubrificante se necessário.
UE	Lubrificação geral	Lubrifique todas as conexões, pivôs, cabos, etc.
R	Pedal do acelerador	Inspecione; substitua se prender.
	Flange/dutos da admissão do corpo do acelerador	Inspecione os dutos em relação à vedação adequada/vazamentos de ar.
	Cabo/articulação do câmbio	Inspecione; ajuste conforme necessário.
R	Direção	Lubrifique (se aplicável).
UE	Suspensão dianteira/ traseira	Lubrifique (se aplicável).
R	Sistema de arrefecimento	Inspecione sazonalmente a qualidade do líquido de arrefecimento; faça um teste de pressão no sistema anualmente.
R	Correia de transmissão	Inspecione; substitua conforme necessário.

MANUTENÇÃO

ITEM		COMENTÁRIOS
R	Embreagens (acionamento e acionada)	Inspeção; limpe; substitua as peças desgastadas.
UE	Linhas de óleo do motor/parafusos	Verifique se há vazamentos e conexões soltas.

UE – Execute esses procedimentos com maior frequência no caso de veículos submetidos a uso mais severo.

R – Peça a um revendedor autorizado Polaris ou uma pessoa qualificada para realizar esse serviço.

SERVIÇO DE 475 HORAS/7600 km (4750 milhas)

ITEM		COMENTÁRIOS
UE/ R	Pastilhas de freio/ pastilhas do freio de estacionamento (INTERNAC.)	Inspeção o desgaste das pastilhas; substitua se estiverem desgastadas além do limite de serviço.
	Sistema de combustível	Ligue a chave para pressurizar a bomba de combustível; verifique se há vazamentos e abrasão nas linhas e conexões.
UE/ R	Ajuste do cabo do freio de estacionamento (INTERNAC.)	Inspeção; ajuste a tensão depois das primeiras 25 horas.
UE	Respiro do motor	Inspeção, limpe.
	Bateria	Verifique os terminais; limpe; teste.
UE	Troca do óleo e do filtro do motor	Troque o óleo e o filtro; inspeção o óleo usado em relação a contaminantes.
UE	Lubrificante da caixa de câmbio dianteira	Inspeção/adicione lubrificante se necessário.
UE	Lubrificante da transmissão (AGL)	Inspeção/adicione lubrificante se necessário.

UE – Execute esses procedimentos com maior frequência no caso de veículos submetidos a uso mais severo.

R – Peça a um revendedor autorizado Polaris ou uma pessoa qualificada para realizar esse serviço.

MANUTENÇÃO

SERVIÇO DE 500 HORAS/8000 km (5000 milhas)

ITEM		COMENTÁRIOS
UE/ R	Pastilhas de freio/ pastilhas do freio de estacionamento (INTERNAC.)	Inspeção o desgaste das pastilhas; substitua se estiverem desgastadas além do limite de serviço.
	Sistema de combustível	Ligue a chave para pressurizar a bomba de combustível; verifique se há vazamentos e abrasão nas linhas e conexões.
UE/ R	Ajuste do cabo do freio de estacionamento (INTERNAC.)	Inspeção; ajuste a tensão depois das primeiras 25 horas.
UE	Respiro do motor	Inspeção, limpe.
	Bateria	Verifique os terminais; limpe; teste.
UE	Lubrificação geral	Lubrifique todas as conexões, pivôs, cabos, etc.
R	Pedal do acelerador	Inspeção; substitua se prender.
	Flange/dutos da admissão do corpo do acelerador	Inspeção os dutos em relação à vedação adequada/vazamentos de ar.
	Cabo/articulação do câmbio	Inspeção; ajuste conforme necessário.
R	Direção	Lubrifique (se aplicável).
UE	Suspensão dianteira/ traseira	Lubrifique (se aplicável).
R	Sistema de arrefecimento	Inspeção sazonalmente a qualidade do líquido de arrefecimento; faça um teste de pressão no sistema anualmente.
R	Correia de transmissão	Inspeção; substitua conforme necessário.
UE	Linhas de óleo do motor/ parafusos	Verifique se há vazamentos e conexões soltas.
UE/ R	Ajuste do cabo do freio de estacionamento (INTERNAC.)	Inspeção; ajuste a tensão conforme necessário.
UE	Lubrificante da caixa de câmbio dianteira	Troque o lubrificante.
UE	Lubrificante da transmissão (AGL)	Troque o lubrificante.
R	Sistema de combustível	Verifique se há vazamentos na tampa de abastecimento, linhas/trilho de combustível e bomba de combustível.

ITEM		COMENTÁRIOS
R	Inspeção da vela de ignição	Inspeccione; substitua conforme necessário, torqueie conforme a especificação.
UE	Radiador	Inspeccione; limpe as superfícies externas.
UE	Mangueiras de líquido de arrefecimento	Verifique se há vazamentos; teste a pressão do sistema.
UE	Suportes do motor	Inspeccione; aperte conforme a especificação de torque.
	Tubo/silencioso do escapamento	Inspeccione.
UE	Fiação	Inspeccione em relação ao desgaste, o roteamento e a segurança; inspeccione os conectores sujeitos a água, lama, etc.
R	Embreagens (acionamento e acionada)	Inspeccione; limpe; substitua as peças desgastadas.
R	Rolamentos das rodas dianteiras	Inspeccione; substitua conforme necessário.
UE/ R	Amortecedores	Troque o óleo do amortecedor e inspeccione as vedações.
R	Fluido de freio	Troque a cada dois anos (DOT 4).
	Supressor de centelhas	Limpe diariamente se conduzido em lama/água; substitua um supressor danificado antes de operar.
	Tensionador da corrente do excêntrico	Inspeccione; substitua conforme necessário.
R	Folga da válvula	Inspeccione; ajuste conforme necessário.
R	Substituição de velas de ignição	Substitua; aperte conforme a especificação de torque
UE	Líquido de arrefecimento	Troque o líquido de arrefecimento.

MANUTENÇÃO

ITEM		COMENTÁRIOS
R	Ajuste da convergência/divergência	Inspecione periodicamente; ajuste quando as peças forem substituídas.
	Tensionador da corrente do excêntrico	Inspecione/limpe; substitua conforme necessário.

UE – Execute esses procedimentos com maior frequência no caso de veículos submetidos a uso mais severo.

R – Peça a um revendedor autorizado Polaris ou uma pessoa qualificada para realizar esse serviço.

Quando o veículo ultrapassar 500 horas/8000 km (5000 milhas), retorne à tabela de 25 horas/400 km (250 milhas) e comece novamente o processo de intervalo.

RECOMENDAÇÕES SOBRE LUBRIFICAÇÃO

Verifique e lubrifique todos os componentes nos intervalos indicados na seção Tabela de manutenção periódica ou mais frequentemente sob uso severo como em condições úmidas ou de poeira excessiva. Os itens não listados na tabela devem ser lubrificados no intervalo geral de lubrificação.

ITEM	LUBRIFICAÇÃO	MÉTODO
Óleo do motor	Óleo 4 tempos PS-4 5W-50 e óleo 4 tempos 10W-50 PS-4 Extreme Duty	Consulte a página 133.
Fluido de freio	Fluido de freio DOT 4	Mantenha o nível entre as linhas de abastecimento. Consulte a página 155.
Óleo da transmissão (caixa de câmbio principal)	Fluido de transmissão e lubrificante da caixa de câmbio AGL	Consulte a página 135.
Fluido da caixa de câmbio dianteira (acionamento de demanda)	Fluido de acionamento de demanda	Consulte a página 137.
Eixo de transmissão	Graxa da junta universal	Engraxe as conexões intermediária e traseira.
Buchas e barras estabilizadoras	Graxa para todas as estações do ano ou graxa de acordo com a NLGI N.º 2	Engraxe 2 conexões na dianteira (se aplicável) e 2 conexões na traseira.

Lubrifique conforme recomendado.

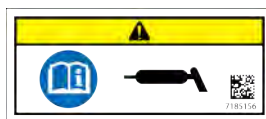

MANUTENÇÃO

- ① Graxeira do eixo de transmissão intermediário
- ② Graxeira do eixo de transmissão traseiro

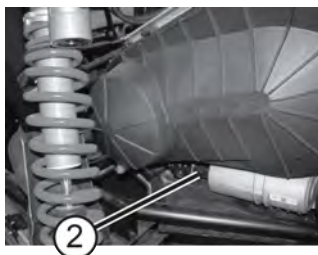
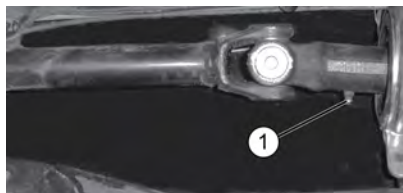

- ③ Graxeira da barra estabilizadora traseira
- ④ Graxeira da barra estabilizadora dianteira

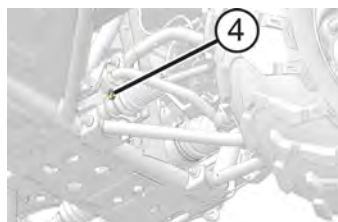
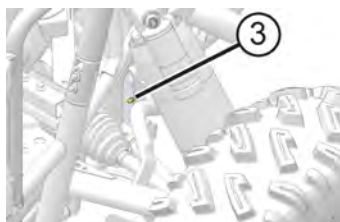

ÓLEO DO MOTOR

RECOMENDAÇÕES DE ÓLEO

ATENÇÃO

A operação do veículo com óleo do motor insuficiente, deteriorado ou contaminado causará desgaste acelerado e pode resultar em gripagem do motor, acidentes e ferimentos. Sempre execute os procedimentos de manutenção conforme indicados na Tabela de manutenção periódica.

Faixa de temperatura ambiente	Óleo recomendado
-37 a +38 °C (-35 a +100 °F)	Óleo 4 tempos PS-4 5W-50
-18 a +49 °C (0 a +120 °F)	Óleo 4 tempos 10W-50 PS-4 Extreme Duty

Pode ser necessário trocar o óleo com maior frequência se não for usado um óleo POLARIS. Não use óleo automotivo. Siga as recomendações do fabricante para a operação em temperatura ambiente. Os números de peça podem ser encontrados no capítulo Produtos POLARIS.

AVISO

Misturar marcas ou usar um óleo não recomendado pode causar danos graves ao motor. Use sempre o óleo recomendado. Nunca substitua ou misture marcas de óleo.

Sempre verifique e troque o óleo nos intervalos indicados na Tabela de manutenção periódica. Use sempre o óleo de motor recomendado.

MANUTENÇÃO

VERIFICAÇÃO DO ÓLEO

Sempre verifique o óleo quando o motor estiver frio. Se o motor estiver quente quando o óleo for verificado, o nível parecerá excessivamente alto.

Acesse o filtro de óleo ① e a vareta de verificação do óleo ② através do painel de acesso ao motor localizado atrás dos assentos.



1. Posicione o veículo em uma superfície nivelada.
2. Coloque a transmissão em P (estacionamento).

NOTA

Sempre verifique o óleo quando o motor estiver frio.

3. Remova os assentos e o painel de acesso ao motor.
4. Remova a vareta. Limpe-a com um pano limpo.
5. Reinstale a vareta até o máximo. Remova a vareta e verifique o nível do óleo.
6. Remova a tampa de abastecimento de óleo ③ para adicionar o óleo recomendado conforme necessário. Mantenha o nível do óleo entre as marcas mínima e máxima da vareta. Não encha demais.

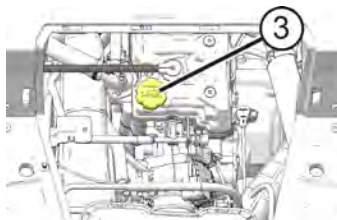

7. Reinstale a tampa de abastecimento. Reinstale a vareta.

TROCA DO ÓLEO E DO FILTRO

Sempre troque o óleo e o filtro nos intervalos indicados na seção Tabela de manutenção periódica. Sempre troque o filtro de óleo ao trocar o óleo.

Acesse a vareta de verificação do óleo e o filtro de óleo através do painel de acesso do motor localizado atrás dos assentos.

O bujão de drenagem do cárter se localiza na parte inferior do cárter. Acesse o bujão de drenagem através do furo de acesso sob o cárter.

1. Posicione o veículo em uma superfície nivelada. Coloque a transmissão em ESTACIONAMENTO.
2. Limpe a área ao redor do bujão de drenagem do cárter.

CUIDADO

O óleo quente pode causar queimaduras na pele. Não deixe que o óleo quente entre em contato com a pele.

3. Coloque um bandeja sob o cárter do motor e remova o bujão de drenagem. Deixe que o óleo drene totalmente.
4. Remova os assentos e o painel de acesso ao motor.
5. Usando uma chave de filtro de óleo, gire o filtro ① no sentido anti-horário para removê-lo.

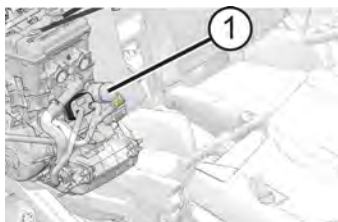

6. Usando um pano limpo e seco, limpe a superfície de vedação do filtro no cárter.
7. Lubrifique o anel o-ring do novo filtro com um filme de óleo de motor novo. Certifique-se de que os o-rings estejam em boas condições.
8. Instale o filtro novo e gire-o com a mão até que a junta do filtro toque a superfície de vedação e, em seguida, vire mais 3/4 da volta.
9. Reinstale o bujão de drenagem do cárter. Aperte com torque de 16 N·m (12 lb·pé).

MANUTENÇÃO

10. Remova a tampa de abastecimento de óleo e acrescente 2,4 L (2,5 quartos) do óleo recomendado (listado na seção de recomendação de óleo). Reinstale a tampa de abastecimento.
11. Ligue o motor e verifique se há vazamentos.
12. Desligue o motor e aguarde 15 segundos antes de retirar a vareta.
13. Remova a vareta. Limpe-a com um pano limpo.
14. Reinstale a vareta até o máximo. Remova a vareta e verifique o nível do óleo.
15. Acrescente óleo conforme necessário para que o nível chegue até a marca superior da vareta. Não encha demais.
16. Reinstale a vareta.
17. Reinstale a tampa de abastecimento de óleo.
18. Descarte corretamente o óleo e o filtro usados.

TRANSMISSÃO (CAIXA DE CÂMBIO PRINCIPAL)

Sempre verifique e troque o fluido nos intervalos indicados na seção Tabela de manutenção periódica. Consulte a seção Tabela de especificações da caixa de câmbio para obter os lubrificantes, as capacidades e as especificações de torque recomendados.

VERIFICAÇÃO DO FLUIDO

O bujão de abastecimento ① se localiza na parte traseira da caixa de câmbio. Mantenha o nível do fluido na parte inferior do furo do bujão de abastecimento.

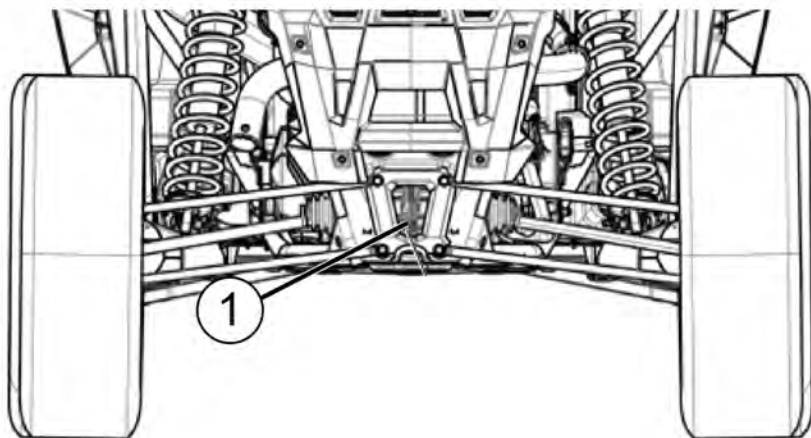

1. Posicione o veículo em uma superfície nivelada.
2. Remova o bujão de abastecimento.
3. Verifique o nível do fluido.
4. Adicione o fluido recomendado (indicado na Tabela de especificações da caixa de câmbio deste manual) até a parte inferior do furo do bujão de abastecimento. Não encha demais.
5. Reinstale o bujão de abastecimento. Aplique o torque especificado (indicado na Tabela de especificações da caixa de câmbio).

TROCA DO FLUIDO

O bocal de drenagem ① se localiza na parte inferior da caixa de câmbio. Acesse o bocal de drenagem através do furo de drenagem na placa de proteção.

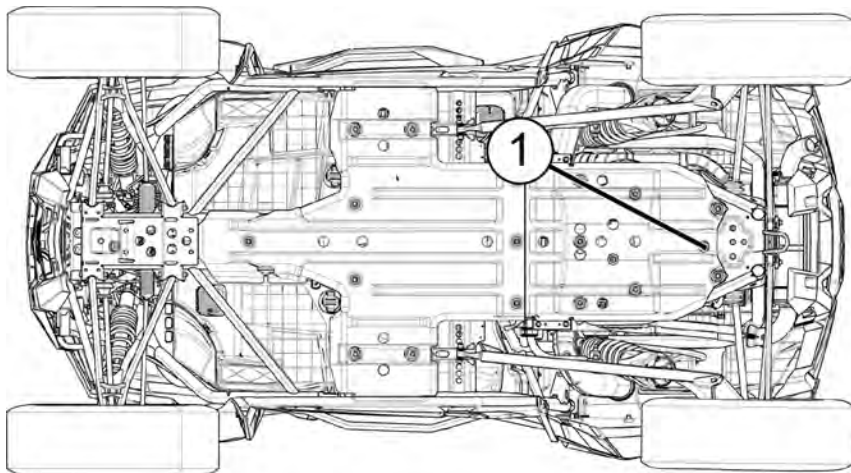

1. Remova o bocal de abastecimento.
2. Coloque um bandeja sob o bocal de drenagem.
3. Remova o bocal de drenagem. Deixe que o fluido drene totalmente.
4. Limpe o bocal de drenagem.
5. Reinstale o bocal de drenagem. Aplique o torque especificado (indicado na Tabela de especificações da caixa de câmbio deste manual).
6. Adicione o fluido recomendado (indicado na Tabela de especificações da caixa de câmbio) até a parte inferior do furo do bocal de abastecimento. Não encha demais.
7. Reinstale o bocal de abastecimento. Aplique o torque especificado (indicado na Tabela de especificações da caixa de câmbio).
8. Verifique se há vazamentos. Descarte corretamente o fluido usado.

UNIDADE DE ACIONAMENTO DE DEMANDA (CAIXA DE CÂMBIO DIANTEIRA)

Sempre verifique e troque o fluido nos intervalos indicados na Tabela de manutenção periódica. Consulte a seção Tabela de especificações da caixa de câmbio para obter os lubrificantes, as capacidades e as especificações de torque recomendados.

VERIFICAÇÃO DO FLUIDO DE ACIONAMENTO DE DEMANDA

O budo de abastecimento ① se localiza na parte inferior direita da unidade de acionamento de demanda. Mantenha o nível do fluido nivelado com a parte inferior da rosca do furo do budo de abastecimento.

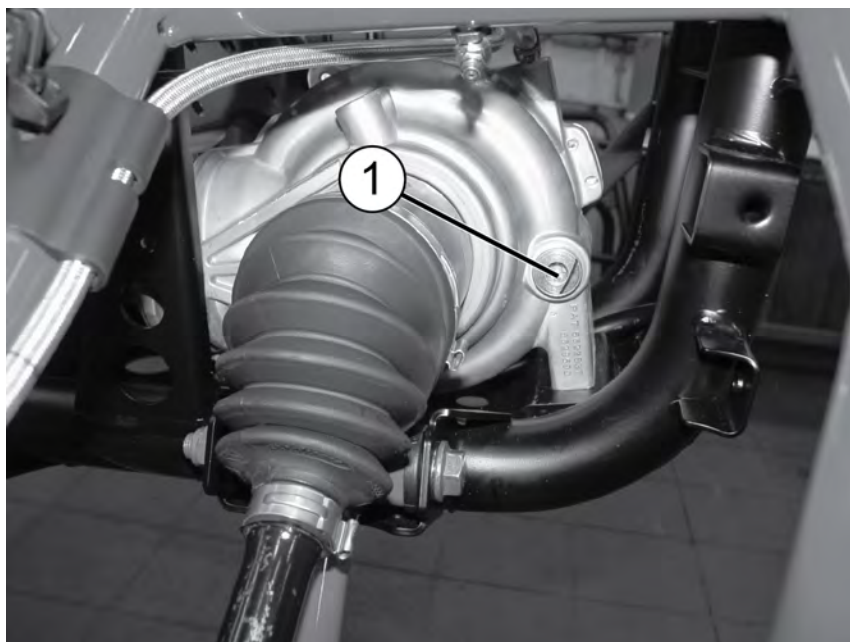

1. Posicione o veículo em uma superfície nivelada.
2. Remova o budo de abastecimento. Verifique o nível do fluido.
3. Adicione o fluido recomendado (indicado na Tabela de especificações da caixa de câmbio deste manual) até a rosca da parte inferior do furo do budo de abastecimento.
4. Reinstale o budo de abastecimento. Aplique o torque especificado (indicado na Tabela de especificações da caixa de câmbio).

TROCA DO FLUIDO DE ACIONAMENTO DE DEMANDA

O bujão de drenagem de acionamento de demanda ① se localiza na parte inferior da caixa de câmbio.

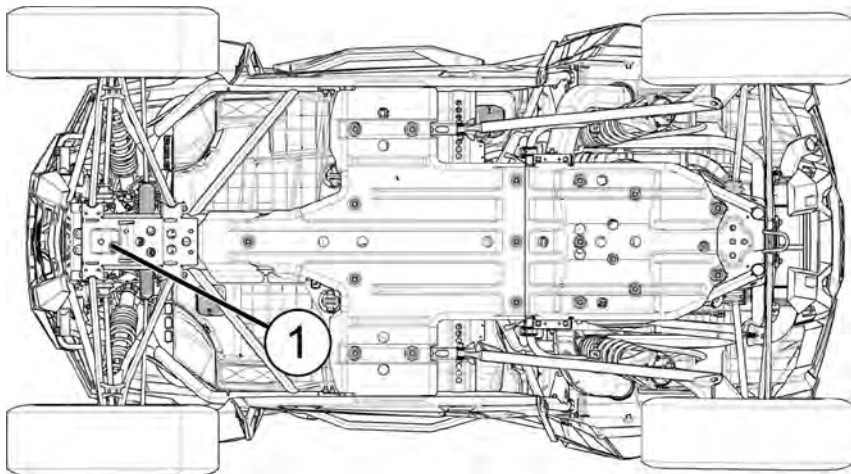

1. Remova o bujão de abastecimento.
2. Coloque um bandeja sob o bujão de drenagem.
3. Remova o bujão de drenagem. Deixe que o fluido drene totalmente.
4. Limpe o bujão de drenagem.
5. Reinstale o bujão de drenagem. Aplique o torque especificado (indicado na Tabela de especificações da caixa de câmbio deste manual).
6. Adicione o fluido recomendado (indicado na Tabela de especificações da caixa de câmbio) até a rosca da parte inferior do furo do bujão de abastecimento.
7. Reinstale o bujão de abastecimento. Aplique o torque especificado (indicado na Tabela de especificações da caixa de câmbio).
8. Verifique se há vazamentos. Descarte corretamente o fluido usado.

TABELA DE ESPECIFICAÇÃO DA CAIXA DE CÂMBIO

O uso de outros fluidos pode resultar em funcionamento inadequado dos componentes. Consulte a seção Produtos Polaris para informar-se sobre os números de peça.

Caixa de câmbio	Lubrificante	Capacidade	Torque do bujão de abastecimento	Torque do bujão de drenagem
Transmissão (caixa de câmbio principal)	Fluido de transmissão e lubrificante da caixa de câmbio AGL	1300 mL (44 onças) Modelos para gramado: 1200 mL (40,5 onças)	14 a 19 N·m (10 a 14 lb·pé)	14 a 19 N·m (10 a 14 lb·pé)
Unidade de acionamento de demanda (caixa de câmbio dianteira)	Fluido de acionamento de demanda	222 mL (7,5 onças)	11 a 14 N·m (8 a 10 lb·pé)	11 a 14 N·m (8 a 10 lb·pé)

VELAS DE IGNIÇÃO

FOLGA/TORQUE DA VELA DE IGNIÇÃO

Folga do eletrodo	Torque da vela de ignição
0,7 a 0,8 mm	10 N·m (7 lb·pé)

AVISO

O uso de velas de ignição não recomendadas pode resultar em danos graves ao motor. Use sempre as velas de ignição recomendadas pela POLARIS ou velas equivalentes. Consulte a seção Especificações para obter detalhes.

A condição da vela de ignição é um indicador do funcionamento do motor. A condição da extremidade de ignição da vela deve ser analisada depois que o motor estiver aquecido e o veículo for conduzido em velocidades superiores. Verifique imediatamente a cor correta da vela de ignição.

CUIDADO

O sistema de escapamento e o motor quentes podem causar queimaduras. Use luvas de proteção ao remover as velas de ignição para inspeção.

REMOÇÃO E RECOLOCAÇÃO DAS VELAS DE IGNIÇÃO

1. Remova o painel de acesso do compartimento de carga para acessar as velas de ignição ①.

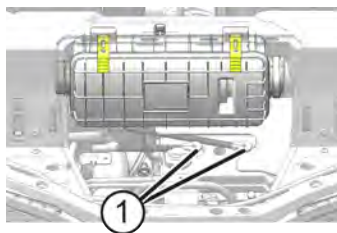

2. Limpe a área ao redor das velas de ignição antes de removê-las.
3. Remova os cachimbos das velas de ignição.
4. Usando a chave para velas de ignição fornecida no kit de ferramentas, remova as velas girando-as no sentido anti-horário.
5. Inverta o procedimento para a instalação da vela de ignição. Torqueie conforme a especificação.

CONDIÇÃO DA VELA DE IGNIÇÃO

VELA NORMAL

A ponta isolante normal é cinza, marrom ou marrom-claro. Haverá poucos depósitos de combustão. Os eletrodos não estão queimados ou erodidos. Isso indica o tipo e faixa de aquecimento adequados para o motor e o serviço.

DICA

A ponta não deve estar branca. A ponta isolante branca indica superaquecimento causado pelo uso de uma vela de ignição errada ou ajustes incorretos do corpo do acelerador.

VELA SUJA E ÚMIDA

A ponta isolante suja e úmida é preta. Um filme de óleo úmido cobre a extremidade de ignição. Pode haver uma camada de carbono sobre toda a ponta. Geralmente os eletrodos não estão desgastados. A sujeira pode ser causada pelo excesso de óleo ou por percursos curtos frequentes, especialmente em clima frio.

CENTRAL DE FUSÍVEIS/RELÉS

Se o motor desligar ou não der partida, se a direção eletrônica parar de funcionar (se equipado) ou se você tiver outras falhas elétricas, pode ser necessária a troca de um fusível. Localize e corrija qualquer curto-circuito que possa ter queimado o fusível e depois substitua o fusível. A central de fusíveis/relés ① se localiza sob o assento do condutor.



MANUTENÇÃO

ETIQUETA	VALOR	FUNÇÃO
FAN	Disjuntor de 20 A	Ventoinha
EFI	Fusível de 10 A	Relé da injeção eletrônica de combustível, injetores, bobina, ECM, bobina do relé do chassi, bobina do relé da ventoinha, bobina do relé do da bomba de combustível.
KEY	Fusível de 10 A	Medidor, bobina do relé da injeção eletrônica de combustível, bobina do relé da EPS, chave de ignição.
TERM	Fusível de 10 A	Sob o bloco de terminais do capô, LED interno.
EPS	Fusível de 20 A	Direção eletrônica (opcional).
LIGHTS	Fusível de 15 A	Faróis, luzes traseiras, luzes do painel
DRIVE	Fusível de 10 A	Tração em todas as rodas, GRAMADO (opcional).
ACCESSORY	Fusível de 10 A (RZR) Fusíveis de 15 A (2) (RZR S4)	Tomada de 12 V

SISTEMA DE ARREFECIMENTO

O nível do líquido de arrefecimento do motor é mantido pelo sistema de recuperação. Os componentes do sistema de recuperação são o reservatório de expansão, a conexão do respiro do radiador, tampa de pressão do radiador e mangueira de conexão.

Conforme a temperatura de operação do líquido de arrefecimento aumenta, o líquido de arrefecimento em excesso e em expansão (aquecido) é forçado para fora do radiador, além da tampa de pressão e entra no reservatório de expansão. Conforme a temperatura do líquido de arrefecimento diminui, o líquido de arrefecimento em contração (resfriado) é sugado de volta do reservatório, além da tampa de pressão e entra no radiador.

DICA

Uma pequena queda do nível do líquido de arrefecimento em veículos novos é normal, pois o sistema está purgando o ar aprisionado. Observe o nível do líquido de arrefecimento e mantenha conforme recomendado adicionando líquido no reservatório de expansão.

ADIÇÃO OU TROCA DO LÍQUIDO DE ARREFECIMENTO

A POLARIS recomenda o uso do Premix 50/50 anticongelante POLARIS. Esse anticongelante já é pré-misturado e pronto para o uso. Não o dilua com água. Consulte a seção Produtos Polaris para informar-se sobre os números de peça.

Para garantir que o líquido de arrefecimento mantenha sua capacidade de proteger o motor, nós recomendamos que o sistema seja totalmente drenado a cada cinco (5) e que seja acrescentado um anticongelante Premix 50/50 novo.

Sempre que o sistema de arrefecimento for drenado para manutenção ou reparo, troque o líquido de arrefecimento por Premix 50/50 anticongelante novo.

RADIADORES E VENTONHA DE ARREFECIMENTO

Sempre verifique e limpe as telas e as aletas do radiador nos intervalos indicados na Tabela de manutenção periódica. Não obstrua ou desvie o fluxo de ar que passa pelos radiadores instalando acessórios não autorizados na frente do radiador ou atrás da ventoinha de arrefecimento. A interferência no fluxo de ar do radiador pode causar superaquecimento e consequentes danos ao motor.

AVISO

Lavar o veículo com mangueiras de alta pressão pode danificar as aletas do radiador e prejudicar sua eficiência. Não recomendamos o uso de sistemas de alta pressão.

NÍVEL DO LÍQUIDO DE ARREFECIMENTO DO RADIADOR/TROCA DO LÍQUIDO DE ARREFECIMENTO

Esse procedimento é necessário apenas se o sistema de arrefecimento for drenado para manutenção e/ou reparo. Se o reservatório de expansão ③ secar, o nível no radiador também deverá ser inspecionado.

CUIDADO

O escape de vapor pode causar queimaduras. Nunca remova a tampa de pressão com o motor quente ou morno. Deixe sempre que o motor esfrie antes de remover a tampa de pressão.

1. Remova o capô. Consulte a seção Capô para obter detalhes.
2. Remova lentamente a tampa de pressão do radiador ②.
3. Veja o nível do líquido de arrefecimento através da abertura.
4. Use um funil e adicione líquido de arrefecimento lentamente conforme necessário.
5. Antes de reinstalar a tampa de pressão, sangre o ar aprisionado do sistema. Remova o painel de acesso ao motor que fica atrás dos assentos e use uma chave de fenda para virar um pouco o parafuso de sangria ① deixando o ar sair. Adicione líquido de arrefecimento extra lentamente no radiador até que não saia mais ar e apenas o líquido de arrefecimento flua do furo de sangria e depois aperte o parafuso de sangria.
6. Reinstale a tampa de pressão.

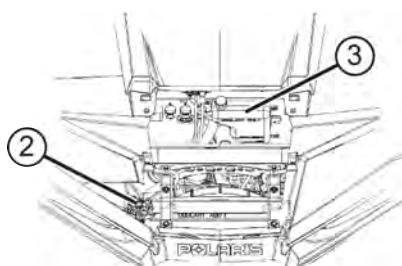
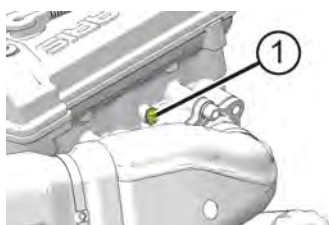

DICA

O uso de uma tampa de pressão não padronizada não permitirá que o sistema de expansão funcione corretamente. Consulte seu revendedor para se informar sobre a peça de reposição correta.

NÍVEL DO LÍQUIDO DE ARREFECIMENTO DO RESERVATÓRIO DE EXPANSÃO

Sempre verifique e troque o líquido de arrefecimento nos intervalos indicados na seção Tabela de manutenção periódica. Mantenha o nível do líquido de arrefecimento entre as marcas mínima e máxima do reservatório (quando o fluido estiver frio). Se o reservatório de expansão ficar seco, o nível no radiador também deve ser inspecionado.

1. Posicione o veículo em uma superfície nivelada.
2. Remova o capô. Consulte a seção Capô para obter detalhes.
3. Veja o nível do líquido de arrefecimento no reservatório de expansão ①.

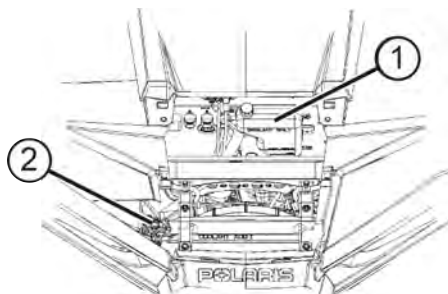

4. Remova a tampa ② e use um funil para adicionar líquido de arrefecimento, conforme necessário para manter o nível entre as duas marcas.
5. Reinstale a tampa.

DICA

Se for necessário acrescentar líquido de arrefecimento frequentemente ou se o reservatório de expansão ficar completamente seco, pode haver um vazamento no sistema. Seu revendedor POLARIS ou uma pessoa autorizada deve inspecionar o sistema de arrefecimento.

SISTEMA DE TRANSMISSÃO VARIÁVEL POLARIS (PVT)

ATENÇÃO

Não seguir as instruções dessa advertência pode resultar em ferimentos graves ou morte.

Não modifique nenhum componente do sistema PVT. Isso pode reduzir a força do veículo o que poderá provocar falha em alta velocidade. O sistema PVT foi balanceado com precisão. Qualquer modificação desbalanceará o sistema criando vibrações e cargas adicionais nos componentes.

O sistema PVT gira em alta velocidade provocando grande dispêndio de força nos componentes da embreagem. Como proprietário, você tem as seguintes responsabilidades para sua própria segurança e a segurança das outras pessoas:

- Sempre siga todos os procedimentos de manutenção recomendados. Sempre procure e remova detritos de dentro e ao redor da embreagem e sistema de ventilação ao substituir a correia.
- Consulte seu revendedor ou outra pessoa de serviço qualificada conforme recomendado no manual do proprietário e nas etiquetas de segurança.
- Esse sistema PVT destina-se apenas ao uso em produtos POLARIS. Não o instale em nenhum outro produto.
- Certifique-se sempre que o alojamento da PVT esteja firmemente no local adequado durante o funcionamento.

O deslizamento da correia é responsável pelo excesso de calor que destrói correias, desgasta componentes da embreagem e causa falha nas tampas externas da embreagem. Mude para a faixa baixa durante a operação em velocidades mais baixas para aumentar a vida útil dos componentes da PVT (correia, tampa, etc.).

TROCA DA CORREIA/REMOÇÃO DE DETRITOS

⚠ ATENÇÃO

A não remoção de TODOS os detritos ao substituir a correia poderá causar danos ao veículo, perda de controle e ferimentos graves ou morte.

Se uma correia falhar, sempre limpe todos os detritos do duto, do compartimento da embreagem e do compartimento do motor ao substituí-la.



1. Deixe os componentes quentes esfriarem antes de executar este procedimento.
2. Remova a tampa de acesso do motor e limpe cuidadosamente todos os detritos da cesta de alumínio de detritos ① e do compartimento do motor.
3. Remova os parafusos da tampa da embreagem e abra a tampa da embreagem. (Ela não precisa ser retirada do veículo). Remova todos os detritos presos dentro e ao redor do sistema PVT.

DICA

Use a ferramenta do amortecedor/embreagem do kit de ferramentas para abrir levemente as polias para auxiliar na remoção dos detritos e na instalação da correia.

Insira a extremidade com gancho da ferramenta.



MANUTENÇÃO

Aplique força na extremidade oposta da ferramenta para separar as polias.



4. Remova **TODOS OS DETRITOS** de toda a passagem do duto de ar da embreagem ②.

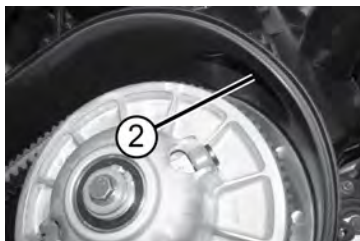

5. Verifique se há sinais de danos nas vedações da transmissão e do motor. Consulte seu revendedor imediatamente para fazer manutenção, se alguma vedação parecer danificada.

DICA

O deslizamento da correia é responsável pelo excesso de calor que destrói correias, desgasta componentes da embreagem e causa falha nas tampas externas da embreagem. Mude para a faixa baixa durante a operação em velocidades mais baixas para aumentar a vida útil dos componentes da PVT (correia, tampa, etc.).

SECAGEM DA PVT

Pode haver alguns casos em que a água entra acidentalmente no sistema PVT. Use as seguintes instruções para secá-lo antes de operá-lo.

AVISO

Ao lavar o veículo, evite pulverizar água diretamente no duto de admissão da PVT. Consulte a seção Lavagem do veículo para obter detalhes.

1. Remova o bujão de drenagem da tampa da embreagem.
2. Deixe a água drenar. Reinstale o bujão de drenagem.
3. Coloque a transmissão em ESTACIONAMENTO. Acione os freios.
4. Ligue o motor.
5. Acione o acelerador de modo variado de 10 a 15 segundos para expulsar a umidade e secar a correia e as embreagens com ar. Não mantenha o acelerador no máximo por mais de 10 segundos.
6. Deixe que a rotação do motor se ajuste na marcha lenta. Acione os freios. Mude a transmissão para a faixa mais baixa disponível.
7. Teste o deslizamento da correia. Se a correia deslizar, repita o processo.
8. Seu veículo requer serviços assim que possível. Seu revendedor POLARIS ou uma pessoa autorizada pode ajudá-lo.

SISTEMAS DE FILTRO

FILTRO DE AR

Sempre troque o filtro de ar nos intervalos indicados na seção Tabela de manutenção periódica.

1. Remova o painel de acesso do compartimento de carga.
2. Limpe toda a sujeira e detritos da área da caixa do filtro de ar.
3. Destrave as duas cintas da tampa da caixa do filtro de ar ① e remova-a cuidadosamente.

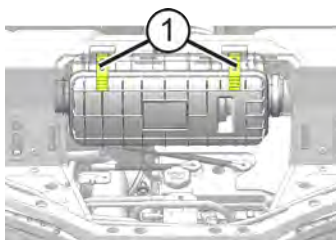

4. Inspeção se há sujeira, detritos ou água no filtro de ar ② e na caixa do filtro de ar.

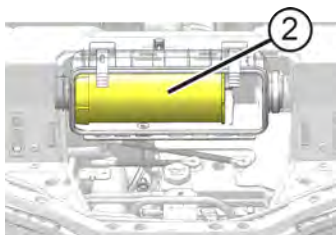

5. Para remover o filtro, deslize-o na direção do lado do passageiro do veículo.
6. Com o filtro removido, limpe o tubo de entrada e a caixa do filtro de ar cuidadosamente. Limpe bem com um pano limpo e seco.

AVISO

Sujeira ou detritos no tubo de entrada poderão causar danos graves no motor. Sempre limpe toda a sujeira e todos os detritos do tubo de entrada antes de instalar o filtro.

- Reinstale o filtro de ar (se estiver limpo) ou instale um novo filtro de ar (se estiver sujo). Não tente limpar o filtro de ar.

AVISO

O uso de um filtro de ar não aprovado pela POLARIS pode causar danos ao motor. Use sempre filtros de reposição aprovados pela POLARIS. Consulte seu revendedor POLARIS ou uma pessoa autorizada.

- Certifique-se de que não haja folgas entre o filtro e o lado do motorista da caixa do filtro de ar.
- Reinstale a tampa da caixa do filtro de ar. Certifique-se de que as abas estejam posicionadas corretamente na articulação.
- Fixe as duas (2) cintas da tampa.
- Reinstale o painel de acesso do compartimento de carga.

SUPRESSOR DE CENTELHAS

ATENÇÃO

A não observância das seguintes advertências ao realizar serviços no supressor de centelhas poderá causar ferimentos graves ou morte.

- Não realize a limpeza imediatamente após o funcionamento do motor, pois o sistema de escape fica muito quente. Podem ocorrer queimaduras graves pelo contato com os componentes do escape. Deixe que os componentes esfriem suficientemente antes de prosseguir.
- Use luvas e proteção para os olhos.
- Nunca opere sem o supressor de centelhas.
- Nunca faça o motor funcionar em uma área fechada. O escape contém o gás monóxido de carbono, que é venenoso e que pode causar perda de consciência ou morte em um curto período.

Limpe periodicamente o supressor de centelhas para remover o carbono acumulado. Um supressor de centelhas entupido afeta o desempenho do motor. Limpe diariamente ao conduzir na lama e água. Substitua o supressor se estiver trincado ou danificado antes da operação.

- Remova a porca ② e o parafuso de fixação ① do supressor.
- Remova o supressor da extremidade do silenciador ③.

MANUTENÇÃO

3. Use uma escova não sintética para limpar a tela do supressor ④. Uma escova sintética pode derreter se os componentes estiverem quentes. Se necessário, use ar comprimido para retirar os detritos da tela.

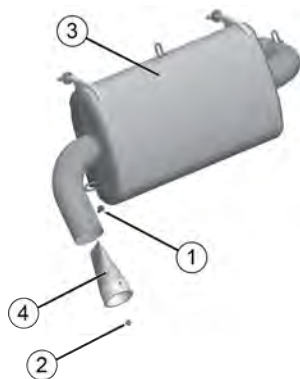

4. Inspeção se há desgaste e danos na tela. Substitua uma tela desgastada ou danificada.
5. Reinstale o supressor. Aperte o parafuso com torque de 12 a 15 N·m (9 a 11 lb·pé).

FREIOS

 **ATENÇÃO**

A operação do veículo com o pedal de freio esponjoso pode resultar em perda de frenagem, o que pode causar um acidente resultando em ferimentos graves ou morte. Nunca opere o veículo com o pedal de freio esponjoso.

Os freios dianteiros e traseiros são de discos hidráulicos acionados pelo pedal do freio.

 **CUIDADO**

Os discos de freio podem ficar extremamente quentes após seu funcionamento. Deixe que os discos esfriem antes de executar qualquer manutenção para evitar o risco de queimaduras.

Sempre verifique o curso do pedal de freio e o nível do reservatório do fluido de freio antes de cada uso do veículo. Quando acionado, o pedal do freio deve estar firme. Qualquer esponjosidade indica um possível vazamento de fluido ou nível baixo do fluido de freio, o que deve ser corrigido antes da condução do veículo. Consulte a seção Fluido de freio para obter mais detalhes.

Se você descobrir alguma irregularidade no sistema do freio, incluindo o curso excessivo do pedal, entre em contato com seu revendedor para obter o diagnóstico e o reparo corretos.

INSPEÇÃO DO FREIO

⚠ ATENÇÃO

Não aplique WD-40 ou nenhum outro produto à base de petróleo nos discos de freio. Esses tipos de produtos são inflamáveis e também podem reduzir o atrito entre a pastilha de freio e a pinça.

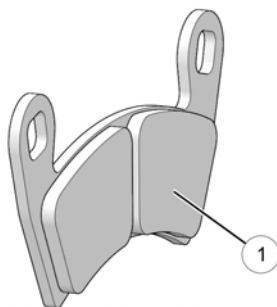

1. Verifique se há vazamento de fluido no sistema de freios.
2. Verifique se o curso do pedal do freio está excessivo ou esponjoso.
3. Verifique se há desgaste, danos ou ausência das pastilhas de freio.
4. Verifique se há sinais de trincas, corrosão excessiva, empenhamentos ou outros danos nos discos de freio. Limpe a graxa que houver usando álcool ou um limpador de freio aprovado.
5. Inspeccione se há desgaste excessivo nas estrias do disco de freio e na superfície das pastilhas. Troque as pastilhas ① quando estiverem desgastadas em 0,762 mm (0,030 pol.).

FLUIDO DE FREIO

⚠ ATENÇÃO

Após a abertura de um frasco de fluido de freio, descarte qualquer porção não usada. Nunca guarde ou use um frasco parcialmente cheio. O fluido de freio é higroscópico, o que significa que ele absorve a umidade do ar rapidamente. A umidade faz com que a temperatura de ebulição do fluido de freio caia, o que pode causar falha no freio e a possibilidade de acidentes ou ferimentos graves.

Inspeccione o nível do fluido de freio antes de cada operação. Se o nível do fluido estiver baixo, adicione apenas fluido de freio DOT 4. Consulte a seção Produtos Polaris para obter os números de peça.

Troque o fluido de freio a cada dois anos e sempre que o nível do fluido ficar contaminado, abaixo do mínimo ou se o tipo e a marca do fluido do reservatório forem desconhecidos.

Acesse o reservatório de fluido de freio através do vão da roda dianteira esquerda.

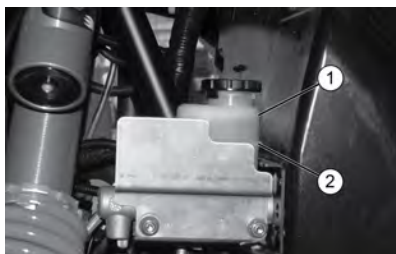

1. Posicione o veículo em uma superfície nivelada.
2. Coloque a transmissão em ESTACIONAMENTO.
3. Veja o nível de fluido de freio no reservatório. O nível deve ficar entre as linhas de nível máximo ① e mínimo ②.
4. Se o nível do fluido estiver abaixo da linha do nível inferior, adicione fluido de freio até a linha superior.
5. Acione o freio com força por alguns segundos e verifique o vazamento de fluido ao redor da conexão.

AJUSTES DA SUSPENSÃO

AMORTECEDORES SACHS (SE EQUIPADO)

As pré-cargas dianteira e traseira são ajustáveis.

As suspensões são reguladas com o ajuste mais baixo na fábrica. Esse ajuste é adequado para quase todas as condições de condução.

Se desejar, a suspensão pode ser usada para manter a altura do veículo ao transportar cargas. Eleve o veículo ligeiramente para facilitar o ajuste.

Sempre obedeça as seguintes regras se fizer ajustes na suspensão.

- Sempre coloque a suspensão de volta no ajuste mais baixo depois de retirar a carga do veículo. A maior altura da suspensão afeta de maneira negativa a estabilidade do veículo durante a condução sem a carga.
- Aplique sempre o mesmo ajuste em *todas as quatro rodas*.
- Nunca opere o veículo nos ajustes de pré-carga mais alto ou no segundo mais alto sem uma carga útil total combinada de 204 kg (450 lb) ou mais. A carga útil inclui o condutor, o passageiro, os acessórios aprovados pela POLARIS e a carga. Nunca ultrapasse a capacidade de carga indicada para o veículo.

- ① Came de ajuste
- ② Ajuste mais alto (mais rígido possível)
- ③ Ajuste mais baixo (mais macio possível)

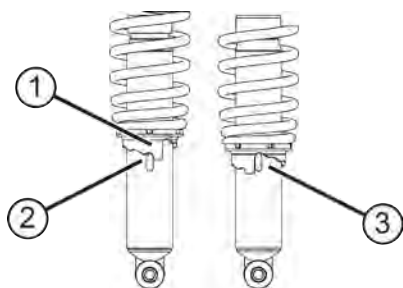

AMORTECEDORES FOX (SE EQUIPADO)

Ajuste da pré-carga da mola

A configuração de fábrica é adequada para quase todas as condições de condução. Se desejar, a suspensão pode ser ajustada para manter a altura do veículo até o solo ao transportar peso adicional.



Para ajustar uma pré-carga, faça o seguinte:

1. Eleve o veículo para deixar a suspensão se estender totalmente.
2. Solte a contraporca e afaste-a do anel de ajuste.
3. Gire o anel de ajuste para a esquerda para adicionar pré-carga. Gire o anel de ajuste para a direita para remover pré-carga.
4. Aperte a contraporca firmemente contra o anel.

LOCALIZAÇÃO	RZR S	RZR S 4
Dianteira	202 mm (7,94 pol.)	154 mm (6,08 pol.)
Traseira	84 mm (3,31 pol.)	29 mm (1,15 pol.)

Siga essas orientações se fizer ajustes na suspensão.

- Sempre coloque a suspensão de volta à configuração de fábrica depois de retirar a carga do veículo. A maior altura da suspensão afeta de maneira negativa a estabilidade do veículo durante a condução sem a carga.
- Aplique sempre o mesmo ajuste em todas as quatro rodas.

Não aumente a pré-carga da mola mais do que 25,4 mm (1 pol.) acima da configuração de fábrica.

MANUTENÇÃO

AJUSTE DE COMPRESSÃO DO AMORTECEDOR FOX (SE EQUIPADO)

O botão catraca de amortecimento da compressão se localiza na parte superior do reservatório do amortecedor.

1. Gire o botão catraca no sentido horário para aumentar o amortecimento da compressão.
2. Gire o botão catraca no sentido anti-horário para diminuir o amortecimento da compressão.



AJUSTES DE PRÉ-CARGA DE FÁBRICA

Ajuste	Amortecimento da compressão
Mais macio possível	Posição máxima no sentido anti-horário (24 cliques)
Fábrica	Posição central (12 cliques)
Mais firme possível	Posição máxima no sentido horário (0 clique)

ATENÇÃO

O ajuste irregular pode causar uma condução inadequada do veículo, o que poderá causar um acidente. Sempre ajuste as pré-cargas das molas esquerda e direita igualmente ou peça ao revendedor POLARIS/pessoa autorizada que faça esse ajuste.

AMORTECEDORES WALKER EVANS (SE EQUIPADO)

A configuração de fábrica é adequada para quase todas as condições de condução. Se desejar, a suspensão pode ser usada para manter a altura do veículo ao transportar cargas.

Para ajustar uma pré-carga, faça o seguinte:



1. Eleve o veículo para deixar a suspensão se estender totalmente.
2. Gire o anel de ajuste para a esquerda para aumentar a pré-carga para uma altura de condução maior. Gire o anel de ajuste para a direita para diminuir a pré-carga para uma altura de condução menor.

LOCALIZAÇÃO	MEDIDAS
Dianteira	155 mm (6,10 pol.)
Traseira	84 mm (3,31 pol.)

Siga essas orientações se fizer ajustes na suspensão.

- Sempre coloque a suspensão de volta à configuração de fábrica depois de retirar a carga do veículo. A maior altura da suspensão afeta de maneira negativa a estabilidade do veículo durante a condução sem a carga.
- Aplique sempre o mesmo ajuste em todas as quatro rodas.

Não aumente a pré-carga da mola mais do que 25,4 mm (1 pol.) acima da configuração de fábrica.

AJUSTE DA COMPRESSÃO DO AMORTECEDOR WALKER EVANS (SE EQUIPADO)

O botão catraca de amortecimento da compressão se localiza na parte superior do reservatório do amortecedor.

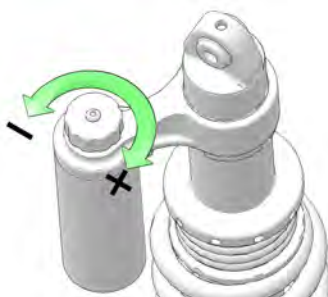

1. Gire o botão catraca no sentido horário para aumentar o amortecimento da compressão.
2. Gire o botão catraca no sentido anti-horário para diminuir o amortecimento da compressão.

AJUSTES DE PRÉ-CARGA DE FÁBRICA	
Ajuste	Amortecimento da compressão
Mais macio possível	Posição máxima no sentido anti-horário (16 cliques)
Fábrica	Posição central (8 cliques)
Mais firme possível	Posição máxima no sentido horário (0 clique)

PNEUS

⚠ ATENÇÃO

Conduzir seu veículo com pneus desgastados aumentará a possibilidade de derrapagens, perda de controle e acidentes, o que poderá resultar em ferimentos graves ou morte. Sempre troque os pneus quando a profundidade da banda de rodagem tiver 3 mm (1/8 pol.) ou menos.

A pressão errada dos pneus ou o uso de pneus de tipo ou tamanho não padronizados pode prejudicar a condução do veículo, o que poderá causar danos ao veículo ou ferimentos. Sempre mantenha a pressão adequada nos pneus. Sempre use pneus de tipo e tamanho aprovados pela POLARIS para esse veículo ao trocar os pneus.

PROFUNDIDADE DA BANDA DE RODAGEM DO PNEU

Sempre troque os pneus quando a profundidade da banda de rodagem estiver desgastada em 3 mm (1/8 pol.) ① ou menos.

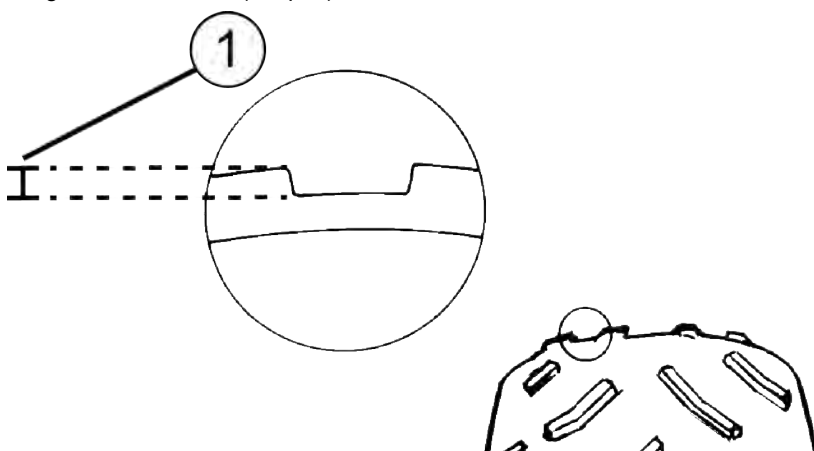

MANUTENÇÃO

ESPECIFICAÇÕES DE TORQUE DO EIXO E DA PORCA DA RODA

Inspeccione os seguintes itens ocasionalmente quanto ao aperto e se tiverem se soltado, realize manutenção. *Não lubrifique o prisioneiro ou a porca da roda.*

Porca da roda (rodas de alumínio) 	Dianteira e traseira	162,7 N·m (120 lb·pé)
Porca da roda (rodas de aço)	Dianteira e traseira	81,3 N·m (60 lb·pé)
Porca de fixação do cubo	Dianteira e traseira	149 N·m (110 lb·pé)

REMOÇÃO DA RODA

1. Posicione o veículo em uma superfície plana.
2. Coloque a transmissão em ESTACIONAMENTO. Desligue o motor.
3. Aplique o freio de estacionamento.
4. Solte ligeiramente as porcas da roda.
5. Eleve o lado do veículo colocando um suporte adequado sob a estrutura.
6. Remova as porcas das rodas. Remova a roda.

INSTALAÇÃO DA RODA

⚠ ATENÇÃO

Rodas instaladas erroneamente podem afetar o desgaste do pneu e a condução do veículo, o que pode resultar em ferimentos graves ou morte. Certifique-se sempre de que todas as porcas estejam torquedadas conforme a especificação. Não realize manutenção nas porcas do eixo que tenham um contra pino instalado. Seu revendedor POLARIS pode ajudá-lo.

1. Coloque a transmissão em ESTACIONAMENTO.
2. Coloque a roda na posição correta no cubo da roda. Certifique-se de que a haste da válvula ① esteja virada para fora e as setas da rotação do pneu apontem para frente.
3. Instale as porcas da roda e aperte-as com as mãos.
4. Abaixе cuidadosamente o veículo até o solo.
5. Torqueie as porcas da roda conforme a especificação. Consulte a seção Especificações de torque do eixo e das porcas das rodas para obter detalhes.



Roda traseira direita
(o tipo varia conforme o modelo)

LUZES

As lentes do farol e das luzes traseiras ficam sujas durante a operação normal. Limpe frequentemente as luzes para garantir um campo de visão claro, bem como a visibilidade para os outros veículos.

DICA

LÂMPADAS LED

Se um farol de LED apresentar umidade ou névoa na parte interna, desconecte o chicote de fios dos faróis por alguns dias para que a unidade saia.

DICA

LÂMPADAS HALOGÊNIO

Ao fazer serviços em uma lâmpada de halogênio, não toque na lâmpada com os dedos nus. O óleo de sua pele deixa um resíduo, causando um ponto quente que encurtará a vida útil da lâmpada.

SUBSTITUIÇÃO DA LUZ TRASEIRA/LUZ DE FREIO/SETA

O conjunto da luz traseira não é passível de manutenção. Se a luz traseira ou a luz de freio deixar de funcionar corretamente, substitua todo o conjunto da luz traseira.

SUBSTITUIÇÃO DO FAROL

Se o farol for danificado ou ficar inoperante, o conjunto inteiro do farol deve ser trocado. Não opere esse veículo à noite ou em condições de pouca luz até que o farol seja substituído. Certifique-se sempre de que as luzes estejam ajustadas corretamente para se ter a melhor visibilidade possível.

AJUSTE DO FEIXE DO FAROL

O feixe do farol pode ser ajustado ligeiramente para cima ou para baixo e para a esquerda ou direita.

1. Posicione o veículo em uma superfície plana. O farol deve ficar a aproximadamente 7,6 m (25 pés) de uma parede.

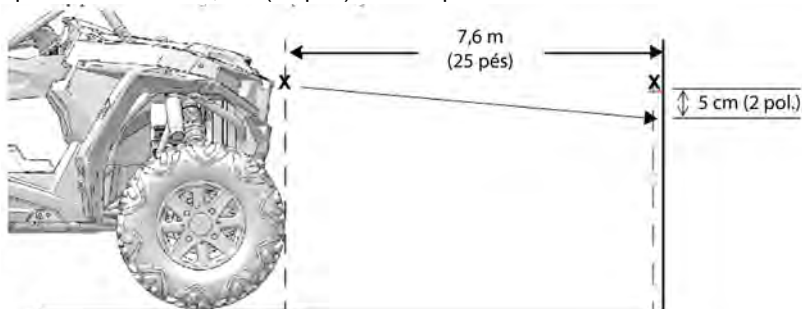

2. Coloque a transmissão em ESTACIONAMENTO.
3. Meça a distância do piso até o centro do farol e faça uma marca na parede com a mesma altura.
4. Acione os freios. Ligue o motor. Ligue o farol alto.
5. Inclua o peso do condutor no assento ao realizar essa etapa. Observe a mira do farol. Como ponto inicial, a parte mais intensa do farol deve estar 5 cm (2 pol.) abaixo da marca na parede. Ajuste conforme a preferência do operador.
6. Aperte ou afrouxe os três (3) parafusos do farol ① na parte traseira do farol para ajustar o feixe para cima ou para baixo ou para a esquerda ou direita.

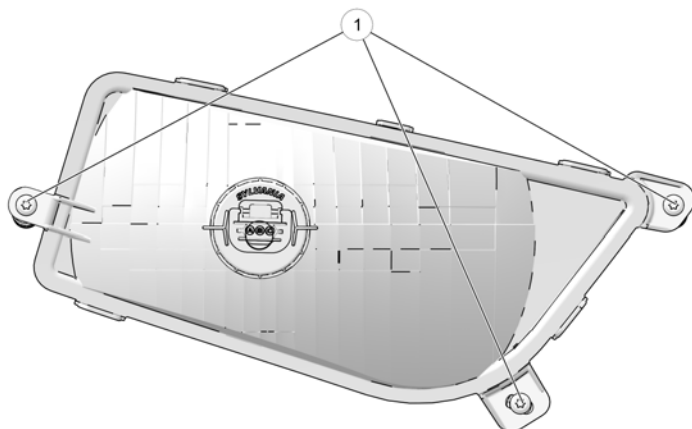

IMERSÃO DO VEÍCULO

AVISO

Se o veículo ficar imerso, podem ocorrer danos consideráveis ao motor se ele não for inspecionado cuidadosamente. Leve o veículo até o revendedor antes de ligar o motor.

Se for impossível levar o seu veículo a um revendedor antes de ligar o motor, siga as etapas indicadas abaixo.

1. Leve o veículo para um local seco.
2. Verifique a caixa do filtro de ar. Consulte a seção Filtro de ar para obter detalhes. Se houver água, seque a caixa do filtro de ar e troque o filtro por um novo.
3. Seque as aberturas das velas com um pano seco, em seguida remova as velas de ignição.
4. Vire o motor várias vezes.
5. Seque as velas de ignição e reinstale-as ou instale velas de ignição novas.
6. Tente ligar o motor. Se necessário, repita o procedimento de secagem.
7. Leve o veículo para seu revendedor para que sejam realizados serviços o mais rápido possível, quer você tenha conseguido ligá-lo ou não.
8. Se entrar água na PVT, siga os procedimentos da seção Secagem da PVT.

INSPEÇÃO DO VOLANTE DE DIREÇÃO

Verifique a folga especificada do volante de direção e se a operação está suave nos intervalos indicados na Tabela de manutenção periódica.

1. Posicione o veículo em um solo nivelado.
2. Vire o volante de direção levemente para a esquerda e direita.
3. Deve haver 20 a 25 mm (0,8 a 1,0 pol.) de folga.
4. Se houver folga excessiva ou ruídos estranhos ou se você sentir a direção dura ou "emperrando", peça a um revendedor autorizado POLARIS ou outra pessoa qualificada que inspecione o sistema de direção.

BATERIA



A conexão ou desconexão inadequada dos cabos da bateria pode causar explosão e ferimentos graves ou morte. Ao remover a bateria, sempre desconecte o cabo negativo (preto) primeiro. Ao reinstalar a bateria, sempre conecte o cabo negativo (preto) por último.

Seu veículo possui uma bateria de baixa manutenção. Sempre mantenha os terminais e conexões da bateria livres de corrosão. Se for necessária uma limpeza, remova a corrosão com uma escova de aço rígida. Lave com uma solução de uma colher de sopa de bicarbonato de sódio e um copo de água. Enxágue bem com água da torneira e seque com panos de limpeza limpos. Cubra os terminais com graxa dielétrica ou vaselina.

REMOÇÃO DA BATERIA

1. Remova o assento do condutor (*RZR*) ou o assento do passageiro traseiro esquerdo (*RZR 4*). Consulte a seção Assentos para obter detalhes.
2. Desconecte o cabo preto (negativo) da bateria primeiro.
3. Desconecte o cabo vermelho (positivo) da bateria por último.
4. Remova a cinta de fixação da bateria.
5. Remova a bateria do veículo.

INSTALAÇÃO DA BATERIA

O uso de uma bateria nova que não tenha sido totalmente carregada pode danificar a bateria e diminuir sua vida útil. Isso também pode dificultar o desempenho do veículo. Siga as instruções da seção Carregamento da bateria antes de instalá-la.

1. Certifique-se de que a bateria esteja totalmente carregada.
2. Coloque a bateria em seu suporte.
3. Cubra os terminais com graxa dielétrica ou vaselina.
4. Coloque a cinta de fixação da bateria.
5. Conecte e aperte o cabo vermelho (positivo) primeiro.
6. Conecte e aperte o cabo preto (negativo) por último.
7. Verifique se os cabos estão passados corretamente.
8. Reinstale o assento.

MANUTENÇÃO E CARREGAMENTO DA BATERIA AGM

ATENÇÃO

Uma bateria superaquecida pode explodir, causando ferimentos graves ou morte. Observe sempre os tempos de carregamento cuidadosamente. Pare de carregar se a bateria ficar muito quente ao toque. Deixe-a esfriar antes de continuar o carregamento.

A bateria selada já vem cheia de eletrólito e foi selada e *totalmente carregada* na fábrica. *Nunca* solte a faixa de vedação ou adicione qualquer outro fluido nessa bateria.

A coisa mais importante sobre a manutenção de uma bateria selada é mantê-la totalmente carregada. Verifique a tensão da bateria com um voltímetro ou multímetro. Uma bateria totalmente carregada indicará 12,8 V ou mais. Se a tensão cair abaixo de 12,5 V, carregue a bateria imediatamente ou ela correrá o risco de sulfatação, com a consequente redução de sua vida útil.

Se você não dirigir o veículo por mais de DUAS SEMANAS, a Polaris recomenda o uso do carregador de 2 A BatteryMINDER® 2012 AGM (Peça N.º 2830438), que pode ser encomendado em seu revendedor. Durante o carregamento, coloque o carregador fora do veículo e proteja-o contra umidade.

AVISO

Para maior conveniência, a Polaris oferece o Plugue de Energia Veicular Acessório BatteryMINDER® (Peça N.º 2830518), que permite uma fácil conexão à bateria do veículo por meio de uma tomada auxiliar de 12 V. A tomada auxiliar ① localiza-se no painel. Use um smartphone para ver o plugue de energia acessório por meio do código QR abaixo.

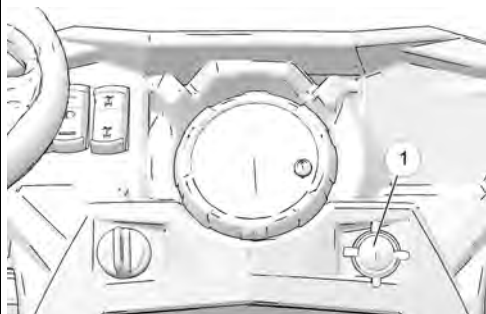

IMPORTANTE

O soquete de 12 V localizado na traseira de veículos com 4 assentos é ligado após a ativação e **NÃO PODE** ser usado para carregar.

Se você planeja armazenar o veículo por UM MÊS ou mais, retire a bateria dele e guarde-a em um local fresco e seco. Continue mantendo a bateria com o carregador de 2 A BatteryMINDer® 2012 AGM.

Ao usar um carregador automático que seja não o carregador de 2 A BatteryMINDer 2012 AGM, consulte as instruções do fabricante do carregador para realizar a recarga.

Se estiver usando um **carregador de corrente contínua** (em vez do carregador de 2 A BatteryMINDer® 2012 AGM), siga as instruções abaixo. Sempre verifique as condições da bateria antes e 1 a 2 horas após o término da carga.

Estado da carga	Tensão (CC)	Ação	Tempo de carga*
100%	12,8 a 13,0 V	Nenhum; verificar mensalmente	Nenhum necessário
75 a 100%	12,6 a 12,8 V	Pode precisar de um pouco de carga; se não receber nenhuma carga, verifique em duas semanas	3 a 6 horas
50 a 75%	12,3 a 12,6 V	Precisa de carga	5 a 11 horas
25 a 50%	12,0 a 12,3 V	Precisa de carga	Pelo menos 13 horas
0 a 25%	12,0 V ou menos	Precisa de carga	Pelo menos 20 horas

* Usando o carregador AGM específico com a corrente padrão especificada na parte superior da bateria

LIMPEZA E ARMAZENAMENTO

LAVAGEM DO VEÍCULO

Manter o seu veículo POLARIS limpo não apenas melhorará sua aparência, mas também estenderá a vida útil de vários componentes.

AVISO

Água no sistema PVT pode fazer com que a correia de transmissão fique úmida e deslize nas embreagens. Ao lavar o veículo, evite pulverizar água diretamente no duto de admissão da PVT ①.

A alta pressão da água pode danificar as aletas do radiador e prejudicar sua eficiência. A alta pressão também pode danificar outros componentes do veículo.

Alguns produtos, incluindo repelentes de insetos e produtos químicos, danificam as superfícies plásticas. Não permita que esse tipo de produto entre em contato com seu veículo.

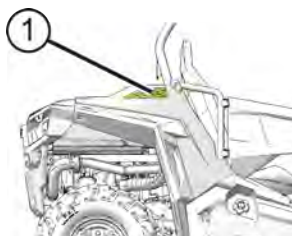

A melhor e mais segura maneira de limpar seu veículo POLARIS é com uma mangueira de jardim e um balde de sabão neutro e água.

1. Use um pano para lavagem do tipo profissional para limpar a parte superior primeiro e as peças inferiores por último.
2. Enxágue com água limpa frequentemente.
3. Seque as superfícies com um pedaço de camurça para evitar manchas de água.

DICAS DE LAVAGEM

- Evite o uso de limpadores ásperos que podem danificar o acabamento.
- Não use uma lavadora de pressão para limpar o veículo.
- Não use compostos para serviços pesados ou médios no acabamento.
- Use sempre panos limpos e esponjas para limpeza e polimento. Panos e esponjas velhos ou reutilizados podem conter partículas de sujeira que arranharão o acabamento.

Se for usado um sistema de água extremamente pressurizada para a limpeza (não recomendado), tenha extremo cuidado. A água pode danificar os componentes e remover a tinta e as etiquetas. Evite direcionar o jato de água diretamente nos seguintes itens:

- Rolamentos das rodas
- Radiador
- Vedações da transmissão
- Freios
- Painéis do chassi e da cabine
- Etiquetas e adesivos
- Fiação e componentes elétricos
- Componentes da entrada de ar

Se as etiquetas de advertência e segurança estiverem danificadas, entre em contato com seu revendedor POLARIS para a reposição gratuita.

Coloque graxa em todas as graxeiras imediatamente após a lavagem. Deixe o motor funcionar um pouco para que a água que possa ter entrado no motor ou no sistema de escape evapore.

POLIMENTO DO VEÍCULO

A POLARIS recomenda o uso de polidores de móveis em aerossol domésticos para polir o acabamento de seu veículo POLARIS. Siga as instruções da embalagem.

DICAS DE POLIMENTO

- Evite o uso de produtos automotivos, alguns podem arranhar o acabamento do seu veículo.
- Use sempre panos limpos e esponjas para limpeza e polimento. Panos e esponjas velhos ou reutilizados podem conter partículas de sujeira que arranharão o acabamento.

DICAS DE ARMAZENAMENTO

AVISO

Ligar o motor durante o período de armazenamento prejudicará o filme protetor criado pela névoa e poderão ocorrer danos. Nunca ligue o motor durante o período de armazenamento.

LIMPE A PARTE EXTERNA

Faça qualquer reparo necessário e limpe o veículo conforme recomendado. Consulte a seção Lavagem do veículo para obter detalhes.

ESTABILIZE O COMBUSTÍVEL

1. Encha o tanque de combustível.
2. Acrescente o produto para tratamento de combustível Carbon Clean POLARIS ou o estabilizador de combustível POLARIS ou produtos equivalentes. Siga as instruções da embalagem para informar-se sobre a quantidade recomendada. O Carbon Clean remove a água do sistema de combustível, estabiliza o combustível e remove os depósitos de carbono dos pistões, anéis, válvulas e sistemas de escape.
3. Deixe que o motor funcione por 15 a 20 minutos para que o estabilizador se disperse em todo o sistema de fornecimento de combustível.

ÓLEO E FILTRO

Troque o óleo e filtro. Consulte a seção Troca do óleo e do filtro para obter detalhes.

FILTRO DE AR/CAIXA DO FILTRO DE AR

Substitua o filtro de ar. Consulte a seção Filtro de ar para obter detalhes. Limpe a caixa do filtro de ar.

NÍVEIS DOS FLUIDOS

Inspecione os níveis dos fluidos. Adicione ou troque os fluidos conforme recomendado na Tabela de manutenção periódica.

- Fluido de acionamento de demanda (caixa de câmbio dianteira)
- Fluido da caixa de câmbio traseira (se equipado)
- Fluido da transmissão
- Fluido de freio (troque a cada dois anos e sempre que o fluido ficar escurecido ou contaminado)
- Líquido de arrefecimento (teste a qualidade/abastecimento)

INSPEÇÃO E LUBRIFICAÇÃO

Inspecione todos os cabos e lubrifique todas as áreas do veículo conforme recomendado na Tabela de manutenção periódica.

LUBRIFICAÇÃO EM NÉVOA DO MOTOR

1. Trate o sistema de combustível com Carbon Clean POLARIS ou outro tratamento de combustível equivalente. Siga as instruções da embalagem. Ligue o motor. Deixe que ele funcione em marcha lenta por alguns minutos de modo que o Carbon Clean alcance os injetores. Desligue o motor.
2. Retire as velas de ignição e acrescente de 2 a 3 colheres de sopa de óleo de motor. Para acessar os furos das velas, use uma seção de mangueira de 6,35 mm (1/4 pol.) transparente e uma pequena garrafa plástica abastecida com a quantidade de óleo pré-medida. *Faça essa operação cuidadosamente! Se você errar os furos das velas, o óleo pode drenar das cavidades das velas de ignição e entrar nos furos da parte dianteira do cabeçote do cilindro que parecerá apresentar vazamento de óleo.*
3. Reinstale as velas de ignição. Torqueie conforme a especificação. Consulte a seção Folga da vela de ignição/torque para obter detalhes.
4. Aplique graxa dielétrica na parte interna de cada cachimbo da vela de ignição. *Não reinstale os cachimbos nas velas nessa etapa.*
5. Vire o motor várias vezes. O óleo será forçado a entrar e passar em volta dos anéis de pistão e canaletas de anel, cobrindo o cilindro com um filme protetor de óleo novo.
6. Se o aditivo de sistema de combustível POLARIS não for usado, o tanque de combustível, as linhas de combustível e os injetores deve ser totalmente drenados de gasolina.
7. Reinstale os cachimbos das velas de ignição.

MANUTENÇÃO DA BATERIA

Consulte a seção Bateria para se informar sobre os procedimentos de armazenamento e carga.

ÁREA DE ARMAZENAMENTO/CAPAS

Certifique-se de que a área de armazenamento esteja bem ventilada. Cubra o veículo com uma capa POLARIS original. Não use materiais plásticos ou revestidos. Eles não permitem ventilação suficiente para impedir a condensação e podem promover corrosão e oxidação.

REMOÇÃO DO ARMAZENAMENTO



O escape do motor contém monóxido de carbono, que é venenoso e que pode causar perda de consciência ou morte. Nunca faça o motor funcionar em uma área fechada.

1. Carregue a bateria se necessário.
2. Certifique-se de que as velas de ignição estejam firmes. Reinstale a tampa da caixa de fusíveis se foi removida para o armazenamento.
3. Encha o tanque de combustível.
4. Verifique todos os pontos indicados na seção Inspeção diária pré-condução. O aperto dos parafusos, porcas e outros fixadores deve ser verificado por um revendedor autorizado POLARIS ou outra oficina de serviços qualificada.
5. Lubrifique nos intervalos indicados na seção Tabela de manutenção periódica.

TRANSPORTE DO VEÍCULO

Siga esses procedimentos ao transportar o veículo.

1. Coloque a transmissão em ESTACIONAMENTO. Desligue o motor.
2. Solte lentamente o pedal do freio e certifique-se de que a transmissão esteja em ESTACIONAMENTO antes de sair do veículo
3. Retire a chave para evitar a perda durante o transporte.
4. Assegure a tampa de combustível e os assentos. Certifique-se de que os assentos estejam encaixados corretamente e não estejam soltos.

⚠ ATENÇÃO

A carga e outras peças soltas do veículo podem ser arremessadas para fora durante o transporte do veículo. Fixe ou remova toda a carga e verifique se há peças soltas na unidade antes do transporte.

Se transportar o veículo em uma carreta não fechada, o veículo deverá FICAR VOLTADO PARA A FRENTE ou o teto deverá ser removido.

A não observância poderá permitir que o fluxo de ar, as vibrações ou outros fatores separem o teto do veículo e causem um acidente, o que resultará em ferimentos graves ou morte.

5. Sempre amarre a estrutura do veículo POLARIS na unidade de transporte firmemente com cintas ou cordas adequadas. Não coloque cintas de fixação nas cavidades dos parafusos do braço de controle dianteiro.

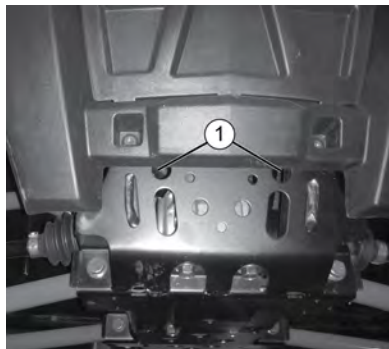

① Dois pontos de fixação dianteiros



② Dois pontos de fixação traseiros (ou anel de reboque)

ESPECIFICAÇÕES

RZR S 1000 EPS	
Peso bruto do veículo	941,7 kg (2076 lb)
Peso seco	569,3 kg (1255 lb)
Teste GVW – Sistema de proteção conta capotamento (ROPS)	1043 kg (2300 lb) de acordo com a OSHA 29 CFR 1928.53
Capacidade do compartimento de carga traseiro	136 kg (300 lb)
Capacidade máxima de peso (carga útil)	336,4 kg (740 lb) (incluindo passageiros, carga, acessórios, peso sobre o engate)
Capacidade de reboque	682 kg (1500 lb)
Capacidade da barra do engate	68 kg (150 lb)
Capacidade de combustível	36 L (9,5 gal. EUA)
Capacidade de óleo do motor	2,4 L (2,5 quartos)
Capacidade de líquido de arrefecimento	4,7 L (5 qt.)
Capacidade do fluido de acionamento de demanda	222 mL (7,5 onças)
Capacidade do óleo da transmissão	1300 mL (44 onças)
Comprimento/largura/altura geral	274,3/152,4/182,9 cm (108/60/72 pol.)
Distância entre os eixos	200 cm (79 pol.)
Folga do solo	31,75 cm (12,5 pol.)
Motor	Cilindro duplo DOHC de 4 tempos
Cilindrada	999 cm ³
Diâmetro interno x curso	93 x 73,5 mm

ESPECIFICAÇÕES

RZR S 1000 EPS	
Saída do alternador	560 W a 3000 RPM
Taxa de compressão	11,0:1
Sistema de partida	Elétrico
Sistema de combustível	Injeção eletrônica de combustível
Sistema de ignição	Eletrônico
Folga/vela de ignição	NGK MR7F/ 0,7 a 0,8 mm
Suspensão dianteira	Braço A duplo independente com curso de 31,1 cm (12,25 pol.)
Suspensão traseira	Braço A duplo independente com curso de 33,5 cm (13,2 pol.)
Sistema de lubrificação	Reservatório úmido
Tipo de sistema de condução	Transmissão automática variável POLARIS EPS: Diferencial blocante
Tipo de câmbio	Faixa dupla P/R/N/L/H
Pneus/pressão dos pneus – dianteiro	Dirt Commander 27x9-12/69 kPa (10 psi)
Pneus/pressão dos pneus – traseiro	Dirt Commander 27x11-12/97 kPa (14 psi)
Freios, dianteiros/traseiros	Acionado por pedal, disco hidráulico nas 4 rodas
Faróis	2 de LED ou halogênio de feixe duplo
Luzes traseiras	2 conjuntos de LED
Luzes de freio	2 conjuntos de LED
Painel de instrumentos	Analogico e LCD
Tomada CC auxiliar	12 V

RELAÇÕES DA TRANSMISSÃO DE SAÍDA

RELAÇÕES DA TRANSMISSÃO DE SAÍDA		
Traseira		
Marcha alta	10,73	
Marcha baixa	18,77	
Ré	20,41	
Dianteira (incluindo acionamento dianteiro)		
	Sem EPS	EPS
Marcha alta	13,71	11,88
Marcha baixa	23,94	20,74
Ré	26,07	22,59
Relação de acionamento – Dianteiro	3,82	3,31

EMBREAGEM

Consulte seu revendedor autorizado para se informar sobre as especificações da embreagem

ESPECIFICAÇÕES

RZR S4 1000 EPS	
Peso bruto do veículo	1121,3 kg (2472 lb)
Peso seco	683,1 kg (1506 lb)
Teste GVW – Sistema de proteção conta capotamento (ROPS)	1225 kg (2700 lb) de acordo com a OSHA 29 CFR 1928.53
Capacidade do compartimento de carga traseiro	136 kg (300 lb)
Capacidade máxima de peso (carga útil)	408,2 kg (900 lb) (passageiros, carga, acessórios, peso sobre o engate)
Capacidade de reboque	682 kg (1500 lb)
Capacidade da barra do engate	68 kg (150 lb)
Capacidade de combustível	36 L (9,5 gal. EUA)
Capacidade de óleo do motor	2,4 L (2,5 quartos)
Capacidade de líquido de arrefecimento	5,4 L (5,7 qt.)
Capacidade do fluido de acionamento de demanda	275 mL (9,3 onças)
Capacidade do óleo da transmissão	1300 mL (44 onças)
Comprimento/largura/altura geral	350,5/152,4/182,9 cm (138/60/72 pol.)
Distância entre os eixos	271 cm (106,5 pol.)
Folga do solo	31,75 cm (12,5 pol.)
Motor	Cilindro duplo DOHC de 4 tempos
Cilindrada	999 cm ³
Diâmetro interno x curso	93 x 73,5 mm
Saída do alternador	560 W a 3000 RPM

ESPECIFICAÇÕES

RZR S4 1000 EPS	
Taxa de compressão	11,0:1
Sistema de partida	Elétrico
Sistema de combustível	Injeção eletrônica de combustível
Sistema de ignição	Eletrônico
Folga/vela de ignição	NGK MR7F/ 0,7 a 0,8 mm
Suspensão dianteira	Braço A duplo independente com curso de 31,1 cm (12,25 pol.)
Suspensão traseira	Braço A duplo independente com curso de 33,5 cm (13,2 pol.)
Sistema de lubrificação	Reservatório úmido
Tipo de sistema de condução	Transmissão automática variável POLARIS EPS: Diferencial blocante
Tipo de câmbio	Faixa dupla P/R/N/L/H
Pneus/pressão dos pneus – Dianteiro	Dirt Commander 27x9-12/110 kPa (16 psi)
Pneus/pressão dos pneus – Traseiro	Dirt Commander 27x11-12/138 kPa (20 psi)
Freios, dianteiros/traseiros	Acionado por pedal, disco hidráulico nas 4 rodas
Faróis	2 halogênio de feixe duplo
Luzes traseiras	2 conjuntos de LED
Luzes de freio	2 conjuntos de LED
Painel de instrumentos	Analógico e LCD
Tomada CC auxiliar	2 12 V

ESPECIFICAÇÕES

RELAÇÕES DA TRANSMISSÃO DE SAÍDA

RELAÇÕES DA TRANSMISSÃO DE SAÍDA	
Traseira	
Marcha alta	12,05
Marcha baixa	18,79
Ré	22,92
Dianteira (incluindo acionamento dianteiro)	
Marcha alta	12,82
Marcha baixa	19,98
Ré	24,41
Relação de acionamento – Dianteiro	3,18

EMBREAGEM

Consulte seu revendedor autorizado para se informar sobre as especificações da embreagem

PRODUTOS POLARIS

LUBRIFICANTES/PRODUTOS DE SERVIÇO

NÚMERO DE PEÇA	DESCRIÇÃO
Lubrificante do motor	
2870791	Óleo de lubrificação (aerosol 355 mL/12 onças)
2876244	Óleo 4 tempos PS-4 totalmente sintético 5W-50 (0,95 L/1 quarto)
2876245	Óleo 4 tempos PS-4 totalmente sintético 5W-50 (3,8 L/1 gal. EUA)
2878920	Óleo 4 tempos PS-4 sintético Extreme Duty 10W-50 (0,95 L/1 quarto)
2878919	Óleo 4 tempos PS-4 sintético Extreme Duty 10W-50 (3,8 L/1 gal. EUA)
Lubrificantes da transmissão/caixa de câmbio	
2878068	Fluido de transmissão e lubrificante da caixa de câmbio AGL totalmente sintético (0,95 L/1 quarto)
2878069	Fluido de transmissão e lubrificante da caixa de câmbio AGL totalmente sintético (3,8 L/1 gal. EUA)
2877922	Fluido de acionamento de demanda (0,95 L/1 quarto)
2877923	Fluido de acionamento de demanda (3,8 L/1 gal. EUA)
2870465	Bomba para galão (3,8 L/1 gal. EUA)
Líquido de arrefecimento	
2880514	Premix 50/50 anticongelante (0,95 L/1 quarto)
2880513	Premix 50/50 anticongelante (3,8 L/1 gal. EUA)

PRODUTOS POLARIS

NÚMERO DE PEÇA	DESCRIÇÃO
Lubrificantes especiais/graxa	
2871312	Kit de pistola de graxa/graxa para todas as estações do ano
2871322	Graxa para todas as estações do ano (cartucho de 89 mL/3 onças)
2871423	Graxa para todas as estações do ano (cartucho de 414 mL/14 onças)
2876160	Fluido de acionamento angular VTT (0,95 L/1 quarto)
2872276	Fluido de acionamento angular VTT (9,5 L/2,5 gal. EUA)
2871460	Graxa Premium para motor de partida
2871515	Graxa para junta universal (cartucho de 89 mL/3 onças)
2871551	Graxa para junta universal (cartucho de 414 mL/ 14 onças)
2871329	Graxa dielétrica (Nyogel™)
Aditivos/diversos	
2871326	Carbon Clean
2870652	Estabilizador de combustível
2872189	Fluido de freio DOT 4
2871956	Veda-rosca Loctite™ 565
2859044	Carregador de bateria POLARIS Battery Tender™

SOLUÇÃO DE PROBLEMAS

QUEIMA/DESGASTE DA CORREIA DE TRANSMISSÃO

CAUSA POSSÍVEL	SOLUÇÃO
Dirigir sobre uma pickup ou reboque alto em faixa elevada	Reduza a faixa durante o carregamento.
Começar a subir uma ladeira íngreme	Use faixa baixa. Consulte a seção Faixa baixa.
Conduzir em baixa rotação ou velocidade de avanço (5 a 11 km/h [3 a 7 mi/h])	Dirija a uma velocidade superior ou usar faixa baixa mais frequentemente. Consulte a seção Faixa baixa.
Aquecimento insuficiente em baixas temperaturas ambientes	Aqueça o motor por pelo menos 5 minutos. Com a transmissão em ponto morto, avance o acelerador cerca de 1/8 do curso em golpes curtos de 5 a 7 vezes. A correia ficará mais flexível e evitará a queima da correia.
Use o acionamento lento/fácil da embreagem	Use o acelerador de forma rápida e eficiente.
Tracionar cargas pesadas /empurrar em baixa rotação/baixa velocidade em relação ao solo	Use apenas a faixa baixa.
Arado/uso de acessórios	Use apenas a faixa baixa.
Atolado em lama ou neve	Mude a transmissão para a faixa baixa e use cuidadosamente o acelerador de modo rápido e agressivo para acionar a embreagem. ATENÇÃO! A aceleração excessiva pode causar perda de controle e capotamento do veículo.
Subir em objetos grandes a partir da posição em repouso	Mude a transmissão para a faixa baixa e use cuidadosamente o acelerador de modo rápido e agressivo para acionar a embreagem.

SOLUÇÃO DE PROBLEMAS

CAUSA POSSÍVEL	SOLUÇÃO
	ATENÇÃO! A aceleração excessiva pode causar perda de controle e capotamento do veículo.
Deslizamento da correia devido à entrada de água ou neve no sistema PVT	Seque a PVT. Evite que a água entre no duto de saída da PVT (consulte a seção Lavagem do veículo para obter detalhes). Verifique se há danos nas vedações da embreagem se ocorrerem vazamentos repetidos.
Defeito da embreagem	Consulte seu revendedor.
Baixo desempenho do motor	Verifique se há velas sujas ou materiais estranhos no tanque de gasolina ou linhas de combustível. Consulte seu revendedor.
Deslizamento devido à falha em aquecer a correia	Sempre aqueça a correia conduzindo abaixo de 48 km/h (30 mi/h) por 1,5 km (1 milha) ou por 8 km (5 milhas) ou em velocidade mais alta quando a temperatura estiver abaixo do congelamento.
Correia errada ou ausente	Instale a correia recomendada.
Amaciamento inadequado	Sempre faça o amaciamento de uma correia e/ou embreagem nova. Consulte a seção Período de amaciamento do veículo para obter detalhes.
Correia com defeito	Remova a correia e limpe os detritos do compartimento da embreagem, duto da embreagem e do compartimento do motor. Instale uma correia nova. ATENÇÃO! A não remoção de TODOS os detritos ao substituir a correia poderá causar danos ao veículo e ferimentos graves ou morte. Consulte a seção Substituição da correia/remoção de detritos para obter detalhes.

O MOTOR NÃO GIRA

CAUSA POSSÍVEL	SOLUÇÃO
Baixa tensão da bateria	Carregue a bateria com 12,8 VCC.
Conexões soltas na bateria	Verifique todas as conexões e aperte.
Conexões soltas no solenoide	Verifique todas as conexões e aperte.
Conexões soltas na caixa de controle eletrônico	Inspecione, limpe e reinstale os conectores; sobre o fusível da injeção eletrônica de combustível para remover impurezas
Falha mecânica	Seu revendedor POLARIS ou outra pessoa qualificada pode auxiliá-lo.

MOTOR GIRA, MAS NÃO PEGA

CAUSA POSSÍVEL	SOLUÇÃO
Falta de combustível	Reabasteça.
Filtro de combustível entupido	Seu revendedor POLARIS ou outra pessoa qualificada pode auxiliá-lo.
Há água presente no combustível	Drene o sistema de combustível e reabasteça.
Combustível velho ou não recomendado	Substitua por combustível novo recomendado.
Velas de ignição sujas ou com defeito	Inspecione as velas e troque-as se necessário.
Falta de centelha na vela de ignição	Inspecione as velas e troque-as se necessário.
Água ou combustível no cárter	Seu revendedor POLARIS ou outra pessoa qualificada pode auxiliá-lo.
Baixa tensão da bateria	Carregue a bateria com 12,8 VCC.

SOLUÇÃO DE PROBLEMAS

CAUSA POSSÍVEL	SOLUÇÃO
Conexões soltas na ignição	Verifique todas as conexões e aperte.
Falha mecânica	Seu revendedor POLARIS ou outra pessoa qualificada pode auxiliá-lo.

DETONAÇÃO DO MOTOR

CAUSA POSSÍVEL	SOLUÇÃO
Falta de combustível	Reabasteça.
Centelha fraca na vela de ignição	Inspecione, limpe e/ou troque a vela de ignição.
Grau térmico ou folga incorreta da vela de ignição	Ajuste a folga de acordo com as especificações ou substitua as velas.
Combustível velho ou não recomendado	Substitua por combustível novo recomendado.
Cabos de vela de ignição instalados incorretamente	Seu revendedor POLARIS ou outra pessoa qualificada pode auxiliá-lo.
Sincronização incorreta da ignição	Seu revendedor POLARIS ou outra pessoa qualificada pode auxiliá-lo.
Conexões soltas na ignição	Verifique todas as conexões e aperte.
Há água presente no combustível	Substitua por combustível novo recomendado.
Vazamento do escapamento	Verifique todas as conexões.
Falha mecânica	Seu revendedor POLARIS ou outra pessoa qualificada pode auxiliá-lo.

O MOTOR ESTALA OU BATE

CAUSA POSSÍVEL	SOLUÇÃO
Baixa qualidade ou baixa octanagem do combustível	Substitua pelo combustível recomendado.
Sincronização incorreta da ignição	Seu revendedor POLARIS ou outra pessoa qualificada pode auxiliá-lo.
Grau térmico ou folga incorreta da vela de ignição	Ajuste a folga de acordo com as especificações ou substitua as velas.

O MOTOR FUNCIONA DE MODO IRREGULAR, MORRE OU APRESENTA FALHA DE IGNIÇÃO

CAUSA POSSÍVEL	SOLUÇÃO
Velas de ignição sujas ou com defeito	Inspecione, limpe e/ou troque a vela de ignição.
Cabos de vela de ignição com defeito ou desgastados	Seu revendedor POLARIS ou pessoa qualificada pode auxiliar
Grau térmico ou folga incorreta da vela de ignição	Ajuste a folga de acordo com as especificações ou substitua as velas.
Conexões soltas na ignição	Verifique todas as conexões e aperte.
Há água presente no combustível	Substitua por combustível novo.
Baixa tensão da bateria	Recarregue a bateria com 12,8 VCC.
Linha do respiro do tanque de combustível ou filtro dobrado ou entupido	Inspecione e substitua.
Linhas de controle de ar da marcha lenta dobradas	Inspecione; gire as linhas para eliminar a dobra.
Combustível incorreto	Substitua pelo combustível recomendado.
Filtro de ar entupido	Inspecione e substitua.

SOLUÇÃO DE PROBLEMAS

CAUSA POSSÍVEL	SOLUÇÃO
Pré-filtro de ar de admissão entupido	Inspecione e limpe (com água e sabão) ou substitua.
Outra falha mecânica	Consulte seu revendedor.

POSSÍVEL CAUSA DE MISTURA POBRE DE COMBUSTÍVEL	SOLUÇÃO
Pouco combustível ou combustível contaminado	Acrescente ou troque o combustível, limpe o sistema de combustível.
Combustível de baixa octanagem	Substitua pelo combustível recomendado.
Filtro de combustível entupido	Consulte seu revendedor.
Baixa pressão do combustível	Consulte seu revendedor

MOTOR PARA OU PERDE POTÊNCIA

CAUSA POSSÍVEL	SOLUÇÃO
Falta de combustível	Reabasteça.
Linha do respiro do tanque de combustível ou filtro dobrado ou entupido	Inspecione e substitua.
Há água presente no combustível	Substitua por combustível novo.
Velas de ignição sujas ou com defeito	Inspecione, limpe e/ou troque as velas de ignição.
Cabos de vela de ignição com defeito ou desgastados	Consulte seu revendedor.
Grau térmico ou folga incorreta da vela de ignição	Ajuste a folga de acordo com as especificações ou substitua as velas.
Conexões soltas na ignição	Verifique todas as conexões e aperte.
Baixa tensão da bateria	Carregue a bateria com 12,8 VCC.
Combustível incorreto	Substitua por combustível novo recomendado.

SOLUÇÃO DE PROBLEMAS

CAUSA POSSÍVEL	SOLUÇÃO
Filtro de ar entupido	Inspeção e substitua.
Pré-filtro de ar de admissão entupido	Inspeção e limpe (com água e sabão) ou substitua.
Outra falha mecânica	Consulte seu revendedor.
Motor superaquecido	Limpe a tela e o núcleo do radiador, limpe a parte externa do motor, verifique o nível do líquido de arrefecimento e consulte seu revendedor se a condição persistir

GARANTIA

GARANTIA LIMITADA

A POLARIS Industries Inc., 2100 Highway 55, Medina, MN 55340 EUA (POLARIS) dá uma GARANTIA LIMITADA DE SEIS MESES sobre todos os componentes do seu veículo POLARIS contra defeitos de material ou mão de obra. A POLARIS garante ainda que o supressor de centelhas neste produto atende aos requisitos de eficiência da norma USFS 5100-1C por pelo menos 1000 horas quando submetido ao uso normal e quando a manutenção e a instalação estiverem de acordo com as recomendações da POLARIS.

Esta garantia cobre os custos de peças e mão de obra para o reparo ou substituição da peças com defeito e tem início na data da compra, realizada pelo comprador original da revenda. Essa garantia é transferível para outra pessoa durante seu período de vigência por meio de um revendedor POLARIS, mas tal transferência não estenderá o prazo original da garantia. A duração dessa garantia pode variar conforme a região internacional com base nas leis e regulamentos locais.

REGISTRO

No momento da venda, o formulário de Registro de garantia deve ser preenchido pelo seu revendedor e enviado para a POLARIS em dez dias após a compra. Ao receber esse formulário, a POLARIS fará o registro da garantia. Não será enviada nenhuma verificação do registro ao comprador pois a cópia do formulário do registro de garantia será sua comprovação da cobertura da garantia. Se você não assinou o registro original e recebeu a cópia do cliente, entre em contato com seu revendedor imediatamente. **NÃO SERÁ PERMITIDA NENHUMA COBERTURA DA GARANTIA A MENOS QUE O SEU VEÍCULO ESTEJA REGISTRADO NA POLARIS.** A regulagem e a preparação inicial do revendedor é muito importante para garantir que seu veículo funcione sem problemas. A compra de uma máquina na caixa ou sem a preparação do revendedor anula a cobertura da garantia.

COBERTURA E EXCLUSÕES DA GARANTIA

LIMITAÇÕES DAS GARANTIAS E SOLUÇÕES

Essa garantia limitada da POLARIS exclui quaisquer falhas que não sejam causadas por um defeito no material ou mão de obra. **ESTA GARANTIA NÃO COBRE REIVINDICAÇÕES DE DEFEITOS DE PROJETO.** Esta garantia também não cobre força maior, danos acidentais, desgaste normal, abuso ou manuseio inadequado. Esta garantia também não cobre nenhum veículo, componente ou peça que tenha sido alterada estruturalmente, modificada, negligenciada, mantida ou usada inadequadamente para corridas, competições ou fins diferentes para os quais foi projetado.

Esta garantia exclui os danos ou falhas que resultam da lubrificação inadequada; sincronização inadequada do motor; combustível inadequado; imperfeições na superfície causadas por tensões, calor, frio ou contaminação externos, erro do operador ou abuso; alinhamento incorreto do componente, tensão, ajuste ou compensação de altitude; entrada/contaminação de neve, água, sujeira ou outras substâncias estranhas; manutenção inadequada; componentes modificados; uso de componentes de reposição, acessórios ou acoplamentos não aprovados; reparos não autorizados; ou reparos feitos após a expiração do período de garantia ou por centrais de reparo não autorizadas.

Esta garantia exclui danos ou falhas causadas por abuso, acidente, incêndio ou qualquer outra causa que não seja falha de material ou mão de obra e não fornece cobertura para componentes consumíveis, itens de desgaste gerais ou qualquer peça exposta a superfícies de atrito, tensões, condições e/ou combinações ambientais para as quais não foi projetado nem se destina, incluindo mas sem se limitar aos seguintes itens:

- Rodas e pneus
- Componentes da suspensão
- Componentes do freio
- Componentes dos assentos
- Embreagens e componentes
- Componentes da direção
- Baterias
- Lâmpadas do farol selado/lâmpadas de luz
- Filtros
- Lubrificantes
- Buchas
- Superfícies acabadas e não acabadas
- Componentes do carburador/corpo do acelerador
- Componentes do motor
- Correias de transmissão
- Fluidos e componentes hidráulicos
- Fusíveis/disjuntores
- Componentes eletrônicos
- Velas de ignição
- Vedantes
- Líquidos de arrefecimento
- Rolamentos

LUBRIFICANTES E FLUIDOS

1. A mistura de marcas ou o uso de um óleo não recomendado pode danificar o motor. Recomendamos o uso do óleo de motor POLARIS.
2. As falhas ou danos que resultem do uso não recomendado de lubrificantes ou fluidos não são cobertos por essa garantia.

Esta garantia não fornece cobertura para custos ou perdas pessoais, incluindo quilometragem, custos de transporte, hotéis, refeições, taxas de envio ou manuseio, coleta ou entrega do produto, aluguéis de substituição, perda do uso do produto, perda de lucros ou perda de férias ou tempo particular.

A SOLUÇÃO EXCLUSIVA PARA A VIOLAÇÃO DESSA GARANTIA SERÁ, A CRITÉRIO EXCLUSIVO DA POLARIS, O REPARO OU A SUBSTITUIÇÃO DE QUALQUER MATERIAL, COMPONENTE OU PRODUTO COM DEFEITO. AS SOLUÇÕES DEFINIDAS NESTA GARANTIA SÃO AS ÚNICAS SOLUÇÕES DISPONÍVEIS A QUALQUER PESSOA PELA VIOLAÇÃO DESTA GARANTIA. A POLARIS NÃO TERÁ NENHUMA RESPONSABILIDADE EM RELAÇÃO A QUALQUER PESSOA, POR DANOS INCIDENTAIS, CONSEQUENCIAIS OU ESPECIAIS DE NENHUMA NATUREZA, QUER ELES SURJAM DEVIDO A UMA GARANTIA EXPRESSA OU IMPLÍCITA OU QUALQUER OUTRO CONTRATO, NEGLIGÊNCIA OU PREJUÍZO OU DE OUTRA FORMA. ESSA EXCLUSÃO DE DANOS CONSEQUENCIAIS, INCIDENTAIS E ESPECIAIS É INDEPENDENTE E DEVE CONTINUAR EM VIGOR MESMO MEDIANTE A DESCOBERTA DE QUE A SOLUÇÃO EXCLUSIVA NÃO CUMPRIU O SEU PROPÓSITO ESSENCIAL.

A GARANTIA IMPLÍCITA OU A ADEQUAÇÃO A UM FIM PARTICULAR ESTÁ EXCLUÍDA DESTA GARANTIA LIMITADA. TODAS AS OUTRAS GARANTIAS IMPLÍCITAS (INCLUINDO MAS NÃO SE LIMITANDO À GARANTIA IMPLÍCITA DE COMERCIALIZABILIDADE) SÃO LIMITADAS NA DURAÇÃO AO PERÍODO DE GARANTIA DE SEIS MESES MENCIONADO ANTERIORMENTE. A POLARIS SE ISENTA DA RESPONSABILIDADE DE TODAS AS GARANTIAS EXPRESSAS NÃO INDICADAS NESTA GARANTIA. ALGUNS ESTADOS NÃO PERMITEM A EXCLUSÃO OU A LIMITAÇÃO DE DANOS INCIDENTAIS OU CONSEQUENCIAIS NEM PERMITEM LIMITAÇÕES NA DURAÇÃO DAS GARANTIAS IMPLÍCITAS, PORTANTO AS LIMITAÇÕES MENCIONADAS ANTERIORMENTE PODEM NÃO SE APLICAR A VOCÊ CASO SEJAM INCONSISTENTES COM A LEI ESTADUAL EM VIGOR.

COMO OBTER SERVIÇOS DE GARANTIA

Se o seu veículo precisar de serviços de garantia, você deve levá-lo a um revendedor de serviços POLARIS. Ao solicitar serviços de garantia, é necessário apresentar sua cópia do formulário de Registro de garantia ao revendedor. (O CUSTO DE TRANSPORTE DE IDA E VOLTA DO REVENDEDOR É SUA RESPONSABILIDADE). A POLARIS sugere que você use o seu revendedor original; entretanto, você pode usar qualquer revendedor de serviços POLARIS para realizar os serviços de garantia.

GARANTIA

No país em que seu produto foi comprado:

Os reparos de boletins de serviço ou garantia devem ser realizados por um revendedor autorizado POLARIS. Se você se mudar ou estiver viajando dentro do país onde seu produto foi comprado, os reparos de boletins de serviço e garantia poderão ser solicitados de qualquer revendedor autorizado POLARIS que venda a mesma linha de seu produto.

Fora do país em que seu produto foi comprado:

Se você estiver viajando temporariamente para fora do país em que o seu produto foi comprado, você deve levá-lo a um revendedor autorizado POLARIS. É necessário mostrar uma identificação com foto ao revendedor do país do local autorizado do revendedor como comprovante de residência. Após a verificação de residência, o revendedor de serviços estará autorizado a executar o reparo de garantia.

Se você se mudar:

Se você se mudar para outro país, não deixe de entrar em contato com a assistência ao cliente POLARIS e com o órgão de alfândega do país de destino antes de se mudar. As regras de importação do produto podem variar consideravelmente conforme o país. Pode ser necessário apresentar a documentação de sua mudança para a POLARIS para continuar com sua cobertura de garantia. Também pode ser necessário obter a documentação da POLARIS para registrar seu produto em seu novo país. Você deve registrar a garantia do seu produto em um revendedor POLARIS local em seu novo país imediatamente após a mudança para continuar com a cobertura da garantia e garantir que você receba informações e notificações relativas ao seu veículo.

Se você comprar de um particular:

Se você comprar um produto POLARIS de um particular, para ser mantido e usado fora do país em que o produto foi comprado originalmente, toda a cobertura da garantia será negada. Mesmo assim você deve registrar seu produto em seu nome e com seu endereço em um revendedor POLARIS local em seu novo país imediatamente para garantir que você receba informações e notificações sobre segurança relativas ao seu produto.

PRODUTOS EXPORTADOS

EXCETO QUANDO ESPECIFICAMENTE EXIGIDO POR LEI, NÃO HÁ NENHUMA COBERTURA DE BOLETIM DE SERVIÇO OU GARANTIA SOBRE ESSE PRODUTO SE ELE FOR VENDIDO FORA DO PAÍS DO LOCAL AUTORIZADO DO REVENDEDOR QUE EFETUOU A VENDA. Esta política não se aplica aos produtos que receberam autorização para exportação da POLARIS. Os revendedores não podem conceder autorização para exportação. Você deve consultar um revendedor autorizado para determinar a cobertura de serviços ou de garantia do produto caso tenha alguma dúvida. Esta política não se aplica aos produtos registrados a funcionários públicos ou militares em missões fora do país do local autorizado do revendedor que efetuou a venda. Esta política não se aplica aos boletins de segurança.

NOTIFICAÇÃO

Se o seu produto for registrado fora do país em que foi comprado e você não tiver seguido o procedimento definido anteriormente, seu produto não terá mais direito à cobertura de boletins de serviço ou garantia de qualquer espécie, a não ser os boletins de segurança. Os produtos registrados para funcionários públicos ou militares em missão fora do país em que o produto foi comprado, continuarão sendo cobertos pela garantia limitada.

Converse com seu revendedor para solucionar qualquer problema em relação à garantia. Contatos de revendedores podem ser encontrados no seguinte site, se necessário:

www.polaris.com/en-us/contact

Caso seu revendedor precise de qualquer assistência adicional, ele entrará em contato com a pessoa adequada da POLARIS.

Esta garantia lhe dá direitos legais específicos e você pode ter também outros direitos que variam conforme o estado ou em países diferentes. Se qualquer um dos termos acima for anulado devido a leis federais, estaduais, locais, todos os outros termos da garantia permanecerão em vigor.

Se tiver alguma dúvida ligue para a assistência ao cliente POLARIS:

Estados Unidos e Canadá: 1-800-POLARIS (1-800-765-2747)

Francês: 1-800-268-6334

EPA DOS EUA GARANTIA LIMITADA DE EMISSÕES

Essa garantia limitada de emissões é um acréscimo à garantia limitada padrão da POLARIS para o seu veículo. A POLARIS Industries Inc., garante que no momento da primeira compra, esse veículo certificado quando a emissões foi projetado, fabricado e equipado de modo a estar em conformidade com os regulamentos aplicáveis de emissões da Agência de proteção ambiental dos EUA. A POLARIS garante que o veículo está livre de defeitos de material e mão de obra que possam fazer com que ele deixe de atender esses regulamentos.

O período de garantia para veículos fora de estrada com certificação de emissões de 100 cm³ ou mais começa na data da compra efetuada pelo comprador original e continuará por um período de 500 horas de operação do motor, 5000 km (3100 milhas) de percurso do veículo ou 30 meses calendário a partir da data da compra, o que o que ocorrer primeiro. O período de garantia para veículos para todo tipo de terreno com certificação de emissões inferiores a 100 cm³ começa na data da compra efetuada pelo comprador original e continuará por um período de 250 horas de operação do motor, 2500 km (1550 milhas) de percurso do veículo ou 30 meses calendário a partir da data da compra, o que o que ocorrer primeiro. Esse período de garantia de emissões EPA se estende por pelo menos o mesmo prazo da garantia padrão de fábrica que a Polaris fornece para o veículo como um todo. O período de garantia de emissões EPA não se estende mais se você comprar cobertura de garantia adicional na forma de um contrato de serviços ou outra extensão paga da garantia, mas as partes relacionadas a emissões podem ser cobertas, sujeitas aos termos de qualquer contrato de serviço desse tipo pago ou extensão paga de garantia.

Essa garantia limitada de emissões cobre os componentes cuja falha aumente as emissões regulamentadas do veículo e cobre os componentes dos sistemas cujo único objetivo é controlar as emissões. O reparo ou substituição de outros componentes não cobertos por esta garantia é de responsabilidade do proprietário do veículo. Essa garantia limitada de emissões não cobre os componentes cuja falha não aumente as emissões regulamentadas do veículo.

Para emissões de escape, componentes relacionados com as emissões incluem qualquer peça do motor relacionada com os seguintes sistemas:

- Sistema de indução de ar
- Sistema de ignição
- Sistema de combustível
- Sistemas de recirculação do gás de escape

As peças a seguir também são consideradas como componentes relacionados com emissões do escape:

- Dispositivos pós-tratamento
- Sensores
- Válvulas de ventilação do cárter
- Unidades de controle eletrônico

As peças a seguir são consideradas componentes relacionados às emissões evaporativas:

- Tanque de combustível
- Tampa do tanque de combustível
- Linha de combustível
- Conexões da linha de combustível
- Abraçadeiras*
- Válvulas de alívio de pressão*
- Válvulas de controle*
- Solenoides de controle*
- Controles eletrônicos
- Diafragmas de controle de vácuo*
- Cabos de controle*
- Articulações de controle*
- Válvulas de purga
- Mangueiras de vapor
- Separador líquido/vapor
- Cânister de carbono
- Suportes de montagem do cânister
- Conector da porta de purga do carburador

*Conforme relacionado com o sistema de controle de emissões evaporativas.

Os componentes relacionados com emissões também incluem qualquer outra peça cujo único objetivo seja o de reduzir emissões ou cuja falha aumente as emissões sem prejudicar significativamente o desempenho do motor/equipamento. A solução exclusiva para a violação dessa garantia limitada será, a critério exclusivo da POLARIS, o reparo ou a substituição de qualquer material, componente ou produto com defeito. AS SOLUÇÕES DEFINIDAS NESTA GARANTIA LIMITADA SÃO AS ÚNICAS SOLUÇÕES DISPONÍVEIS A QUALQUER PESSOA PELA VIOLAÇÃO DESTA GARANTIA. A POLARIS NÃO TERÁ NENHUMA RESPONSABILIDADE EM RELAÇÃO A QUALQUER PESSOA, POR DANOS INCIDENTAIS, CONSEQUENCIAIS OU ESPECIAIS DE NENHUMA NATUREZA, QUER ELES SURJAM DEVIDO A UMA GARANTIA EXPRESSA OU IMPLÍCITA OU QUALQUER OUTRO CONTRATO, NEGLIGÊNCIA OU PREJUÍZO OU DE OUTRA FORMA. ESSA EXCLUSÃO DE DANOS CONSEQUENCIAIS, INCIDENTAIS E ESPECIAIS É INDEPENDENTE E DEVE CONTINUAR EM VIGOR MESMO MEDIANTE A DESCOBERTA DE QUE A SOLUÇÃO EXCLUSIVA NÃO CUMPRIU O SEU PROPÓSITO ESSENCIAL.

TODAS AS OUTRAS GARANTIAS IMPLÍCITAS (INCLUINDO MAS NÃO SE LIMITANDO À GARANTIA IMPLÍCITA DE COMERCIALIZAÇÃO E ADEQUAÇÃO A UM FIM ESPECÍFICO) SÃO LIMITADAS NA DURAÇÃO AO PERÍODO DE GARANTIA MENCIONADO NESTE DOCUMENTO. A POLARIS SE ISENTA DA RESPONSABILIDADE DE TODAS AS GARANTIAS EXPRESSAS NÃO INDICADAS NESTA GARANTIA. Alguns estados não permitem a limitação sobre o tempo de duração de uma garantia implícita, portanto as limitações mencionadas anteriormente podem não se aplicar a você caso sejam inconsistentes com a lei estadual em vigor.

GARANTIA

Essa garantia limitada exclui quaisquer falhas que não sejam causadas por um defeito no material ou mão de obra. Essa garantia limitada não cobre danos devido a acidentes, abuso ou manuseio, manutenção ou uso inadequado. Essa garantia limitada também não cobre nenhum motor que tenha sido alterado estruturalmente ou se o veículo for usado em competições de corrida. Essa garantia limitada também não cobre danos físicos, corrosões ou defeitos causados por incêndios, explosões ou outras causas similares além do controle da POLARIS.

Os proprietários são responsáveis pela realização das manutenções agendadas identificadas no manual do proprietário. A POLARIS pode negar reivindicações de garantia por falhas causadas pela manutenção ou uso incorreto por parte do proprietário ou do operador, por acidentes pelos quais a POLARIS não tem responsabilidade ou por força maior.

Qualquer pessoa ou oficina de reparo qualificada pode fazer manutenção, substituir ou reparar os sistemas ou dispositivos de controle de emissões do seu veículo. Um revendedor autorizado POLARIS pode realizar qualquer serviço que possa ser necessário para o seu veículo. A POLARIS também recomenda peças POLARIS, entretanto podem ser usadas peças equivalentes para tais serviços. Uma peça fornecida por um fabricante de peças pós-venda que reduza a eficiência dos controles de emissões do veículo poderá violar a Lei do ar limpo. Adulterar o controle de emissões é proibido por lei federal.

RESIDENTES NA CALIFÓRNIA

Alguns veículos POLARIS fora de estrada estão disponíveis nas versões de 49 estados e 50 estados. Apenas os modelos de 50 estados são certificados para venda na Califórnia. Os modelos de 50 estados disponíveis para venda na Califórnia são identificados pela letra “B” na nona posição do número do modelo (por exemplo, R16RTE87B). Os modelos de 50 estados POLARIS são projetados e fabricados com recursos como a capacidade reduzida do compartimento de carga. Qualquer modificação desses recursos pode ser uma violação dos regulamentos aplicáveis da Califórnia e podem anular essa garantia limitada de emissões oferecida pelo fabricante.

A declaração de garantia do sistema de controle de emissões evaporativas para a Califórnia abaixo aplica-se a seus Veículos recreativos fora de estrada na Califórnia caso o veículo seja equipado com um sistema de controle de emissões evaporativas e seja etiquetado com uma etiqueta Informação de controle de emissões evaporativas indicando que o veículo está em conformidade com as regulamentações de emissões evaporativas da Califórnia aplicáveis a veículos esportivos fora de estrada, veículos para todo tipo de terreno ou veículos utilitários fora de estrada. Esses veículos são denominados “OHRV-EVAP” abaixo.

DECLARAÇÃO DE GARANTIA DE CONTROLE DE EMISSÕES DA CALIFÓRNIA SEUS DIREITOS E RESPONSABILIDADES DA GARANTIA

O California Air Resources Board e a Polaris Industries Inc. têm a satisfação de explicar a garantia do sistema de controle de emissões de seu novo veículo recreativo fora de estrada modelo ano 2018 e mais novo. Na Califórnia, veículos recreativos fora de estrada novos devem ser projetados, fabricados e equipados para atender aos rigorosos padrões estaduais antipoluição. A Polaris deve garantir o sistema de controle de emissões de seu OHRV-EVAP pelos períodos de tempo listados abaixo, desde que não haja abuso, negligência ou manutenção incorreta de seu OHRV-EVAP.

Seu sistema de controle de emissões pode incluir peças como carburador ou sistema de injeção de combustível, tanque de combustível, mangueiras de combustível, cânister de carbono, computador do motor e peças do Sistema de controle de emissões evaporativas listadas na Garantia limitada de emissões da EPA nos EUA. Também podem estar incluídos mangueiras, correias, conectores e outros conjuntos relacionados a emissões. Se existir uma condição coberta por garantia, a Polaris irá reparar seu OHRV-EVAP sem custo para você, incluindo diagnóstico, peças e mão de obra.

GARANTIA

COBERTURA DE GARANTIA DO FABRICANTE:

Para modelos de OHRV-EVAP ano 2018 e mais novos.

Por 30 meses, 4000 km (2500 milhas) ou 250 horas, o que ocorrer primeiro, exceto para componentes evaporativos sobre o valor de garantia OHRV de preço elevado, que são cobertos por 60 meses, 8000 km (5000 milhas) ou 500 horas, o que ocorrer primeiro.

Se alguma peça relacionada a emissões em seu OHRV-EVAP estiver defeituosa, a peça será reparada ou substituída pela Polaris.

RESPONSABILIDADES DE GARANTIA DO PROPRIETÁRIO:

Como proprietário do OHRV-EVAP, você é responsável pela execução da manutenção requerida listada em seu manual do proprietário. A Polaris recomenda que você conserve todos os recibos que cubram a manutenção em seu OHRV-EVAP, mas a Polaris não pode recusar a garantia tão somente pela falta de recibos ou por sua falha em garantir a execução de uma manutenção agendada.

Como proprietário, você é responsável por apresentar seu OHRV-EVAP a um revendedor Polaris assim que um problema aparecer. Os reparos em garantia deverão ser completados em um período de tempo razoável, não superior a 30 dias.

Como proprietário de um OHRV-EVAP, você também deve estar ciente que a Polaris poderá recusar a cobertura de sua garantia caso seu OHRV-EVAP ou uma peça falhe devido a abuso, negligência, manutenção incorreta ou modificações não aprovadas.

PEÇAS COMPLEMENTARES OU MODIFICADAS

Uma peça complementar ou modificada deve ser conforme aos padrões de controle de emissões CARB aplicáveis. Uma violação deste requisito é punível civil e/ou criminalmente.

Se você tiver alguma pergunta relativa aos seus direitos e responsabilidades da garantia, entre em contato com a assistência ao cliente POLARIS pelo telefone 1-800-POLARIS (1-800-765-2747) ou com o California Air Resources Board em 9528 Telstar Avenue, El Monte, CA 91731 EUA.

Estados Unidos e Canadá: 1-800-POLARIS (1-800-765-2747)

Francês: 1-800-268-6334

A	
Acionamento da AWD	50
Adição ou troca do líquido de arrefecimento	143
Advertência de carga/ passageiro/pressão dos pneus ...	18
Advertência para condutores	15
Advertência sobre carga útil	15
Advertência sobre detritos na correia	17
Advertência sobre dirigir com responsabilidade	16
Advertência sobre o cinto de segurança	15
Advertência sobre o transporte de combustíveis	16
Advertência sobre o uso adequado	14
Advertências de segurança	22
Ajuste a compressão do amortecedor FOX	158
Ajuste da compressão do amortecedor Walker Evans	160
Ajuste de altura do cinto de segurança	48
Ajuste do feixe do farol	164
Alerta da tampa da embreagem	19
Alerta de admissão	21
Alerta de capacidade do engate	21
Alerta de carga/pressão dos pneus/passageiro	20
Alerta do Manual do proprietário ...	19
Alerta geral	20
Amortecedores Fox	157
Amortecedores Sachs (se equipado)	156
Amortecedores Walker Evans	159
Apoio para o passageiro	45
Assentos	38

B	
Bateria	167
Bloqueio/desbloqueio do diferencial (se equipado)	51
Botão MODO	52

Botas	13
-------------	----

C	
Capacete	13
Capô	41
Carga de choque do guincho	92
Carregamento da bateria AGM ...	168
Carregamento inadequado	32
Central de fusíveis/relés	141
Central de informações para condutores	54
Cinto de segurança de 3 pontos....	46
Cintos de segurança	23, 45
Cobertura e exclusões da garantia	194
Códigos de erro do motor	59
Como obter serviços de garantia	195
Condição da vela de ignição	141
Condução com passageiros	69
Condução em ladeiras na transversal	71
Condução em ré	76
Condução em superfícies escorregadias	74
Condução ladeira abaixo	72
Condução ladeira acima	70
Condução na água	73
Condução sobre obstáculos	75
Conheça sua área de condução/seja prudente	67
Cuidados com o cabo do guincho	91
Cuidados com o duto de entrada e a caixa do filtro de ar ...	17
Curvas inadequadas	27

D	
Definição de uso severo	97
Deixar de inspecionar antes de operar	23
Desacionamento da AWD	50
Descida inadequada em ladeiras	27

Desligamento do motor	66
Deslizamentos ou derrapagens	29
Detonação do motor	188
Dicas de armazenamento	172
Direção eletrônica (EPS)	38

E

Embreagem	179, 182
EPA dos EUA Garantia limitada de emissões	198
Equipamentos de segurança de condução	12
Especificações de torque do eixo e da porca da roda	162
Estacionamento do veículo	66
Estacionamento em uma ladeira ...	77
Estrutura de proteção contra capotamento (ROPS)	40
Etiqueta para trilhas	67
Etiquetas de segurança Internacional	19
Etiquetas de segurança e localizações	14
Etiquetas de segurança internacionais	19
Exposição ao escape	31

F

Filtro de ar	150
Fluido de freio	155
Folga/torque da vela de ignição ..	140
Freios	153
Frenagem	66

G

Garantia limitada	193
-------------------------	-----

I

Imersão do veículo	166
Inspeção do freio	154

Inspeção do volante de direção ..	166
Inspeção dos cintos de segurança	47
Inspeção pré-condução	62
Instalação da bateria	167
Instalação da roda	163
Interferência eletromagnética	96
Interruptor da tração em todas as rodas (AWD)	36
Interruptor de ignição	37
Interruptor do farol	37
Interruptores	36
Intervalo de serviço programável ..	58
Intervalos de manutenção	98
Intervalos de serviço Manutenção	98

L

Lâmpadas indicadoras	53
Lavagem do veículo	170
Ligação do motor	65
Líquido de arrefecimento Adição ou troca	143
Localização de componentes	35
Luvas	13
Luzes	164

M

Manutenção inadequada dos pneus	29
Modificações nos equipamentos ...	33
Modo de exibição de diagnóstico	58
Modo horímetro	57
Modo odômetro	57
Modo odômetro parcial	57
Modo relógio	57
Modo tacômetro	57
Motor gira, mas não pega	187
Motor para ou perde potência	190

N

Nível do líquido de arrefecimento do radiador/ troca do líquido de arrefecimento	144
Nível do líquido de arrefecimento do reservatório de expansão	145
Notificação	197
Números de identificação do veículo	10

O

O motor estala ou bate	189
O motor funciona de modo irregular, morre ou apresenta falha de ignição	189
O motor não gira	187
Operação com carga no veículo	25
em asfalto	26
Operação de um veículo danificado	30
Operação do guincho	86
Operação em corpos de água congelados	30
Operação em estradas públicas	26
Operação em terreno desconhecido	28
Operação em terrenos públicos nos EUA	95
Operação em velocidade excessiva	26
Operação inadequada em ré	28
Operação na água	30
Operação sobre obstáculos	29

P

Painéis de acesso de serviço	44
Painel de instrumentos	52
Palavras sinalizadoras	8
Parada do motor ao subir uma ladeira	28

Passageiros no compartimento de carga	26
Pedais do freio e do acelerador	42
Período de amaciamento do veículo	61
Pneus	161
Polimento do veículo	171
Portas da cabine	24, 40
Práticas de operação segura	64
Precauções de segurança do guincho	83
Procedimentos de condução para novos operadores	67
Produtos exportados	197
Produtos Polaris	183
Proteção para os olhos	13

Q

Queima/desgaste da correia de transmissão	185
---	-----

R

Radiadores e ventoinha de arrefecimento	143
Reabastecimento	31
Reboque de cargas	78, 81
Reboque de um RZR	81
Recomendações de óleo	131
Recomendações sobre lubrificação	129
Registro	193
Registro de manutenção	203
Relações da transmissão de saída	179, 182
Remoção da bateria	167
Remoção da roda	162
Remoção e recolocação das velas de ignição	140
Residentes na Califórnia	201
Restrições do operador/ restrições de idade	23
Roupas	13
Roupas de proteção	24
RZR S 1000 Especificações	177

RZR S4 1000 Especificações 180

S

Salto e proezas	27
Secagem da PVT	149
Segurança de serviço e manutenção do guincho	93
Segurança, manutenção do guincho.....	93
Seletor de marchas.....	43
Símbolos de advertência.....	8
Símbolos de segurança	8
Sistema de arrefecimento.....	143
Sistema de controle de emissões de ruído.....	95
Sistema de controle de emissões do cárter	95
Sistema de controle de emissões do escape	95
Sistema de tração em todas as rodas (AWD).....	49
Sistema de transmissão variável POLARIS (PVT)	146
Sistemas de escape quentes	31
Subida inadequada de ladeiras.....	27
Substituição da luz traseira/luz de freio/seta.....	164
Substituição do farol.....	164
Suporte do engate receptor do reboque	42
Supressor de centelhas	151

T

Tabela de especificação da caixa de câmbio.....	139
Tabela de manutenção periódica...	97
Tampa do tanque de combustível	39
Tomadas auxiliares	36
Trafegar transversalmente em ladeiras.....	27
Transmissão (caixa de câmbio principal)	135

Transporte de vários passageiros (4 assentos).....	25
Transporte de vários passageiros (RZR 2 assentos)....	24
Transporte do veículo	175
Treinamento em segurança	11
Troca da correia/remoção de detritos	147
Troca do fluido	136, 138
Troca do óleo e do filtro.....	133

U

Unidade de acionamento de demanda (caixa de câmbio dianteira).....	137
Unidades do mostrador.....	56
Uso de álcool e drogas	23
Uso não autorizado do veículo	32

V

Verificação do fluido	135
Verificação do fluido de acionamento de demanda.....	137
Verificação do óleo	132
Volante de direção	38



*Para informar-se sobre o revendedor Polaris mais próximo,
ligue para 1-800-POLARIS (765-2747)
ou acesse o site www.polaris.com*

*Polaris Industries Inc.
2100 Highway 55
Medina, MN 55340, EUA*

*Peça N.º 9930957-pt_br Rev 1
Impresso nos EUA*

